



# SLAYER

PLATFORM MANUAL



**Riders:**  
Alex Volokhov

**Photo:**  
Margus Riga

**Location:**  
UTAH

## REGISTER / ENREGISTRER / REGISTRA / REGISTRIERE

Registering your bike is the official way for us to welcome you into the Rocky Mountain family. It's also an important step in activating your bike's warranty. If you ever have an issue, we'll be able to handle your case efficiently and get you back riding as soon as possible. It's easy and only takes a few minutes.

**Register your bike:** [bikes.com/register](https://bikes.com/register)

L'enregistrement de votre vélo marque votre entrée officielle dans la famille Rocky Mountain, et c'est une étape importante pour en activer la garantie. Ainsi, en cas de problème, nous pourrions le régler efficacement pour vous faire remonter en selle aussitôt que possible. L'enregistrement est facile et ne prend que quelques minutes.

**Enregistrer votre vélo :** [bikes.com/register](https://bikes.com/register)

La procedura di registrazione della tua bicicletta è il modo ufficiale di accoglierti nella famiglia Rocky Mountain. È inoltre una tappa importante per attivare la garanzia della tua bicicletta. Nel caso in cui si verificasse un problema, potremo gestire il tuo caso in maniera efficiente e farti risalire in sella il più presto possibile. La procedura di registrazione è semplice e richiede solo alcuni minuti.

**Registra la tua bicicletta:** [bikes.com/register](https://bikes.com/register)

Wenn du dein Bike registrierst, können wir dich offiziell in der Rocky Mountain Familie willkommen heißen. Es ist auch ein wichtiger Schritt für die Aktivierung der Garantie deines Bikes. Solltest du irgendwann ein Problem haben, können wir deinen Fall effizient bearbeiten und dich schnellstmöglich wieder auf dein Bike bringen. Es ist einfach und dauert nur ein paar Minuten.

**Registrierte dein Bike:** [bikes.com/register](https://bikes.com/register)



**TABLE OF CONTENTS**

Introduction	4
Shrediquette	4
Getting to know your bike	5
Basic setup	6
Shock eyelet bearing	7
Shock setup	8
RIDE-4	12
Basic setup	15
UDH Hanger	16
Cable routing how-to	17
Critical dimensions	21
Pro tips & tricks	22
Parts & Exploded view	22
Warranty information	23

**INHALTSVERZEICHNIS**

Einleitung	46
Mountainbike-Knigge	46
Lerne dein Bike kennen	47
Grundeinstellung	48
Dämpfer-Lagerbuchsen	49
Dämpfereinstellung	50
RIDE-4	54
Kabelführung	41
Wichtige Abmessungen	55
Explosionszeichnung	63
Tipps & Tricks vom Profi	64
Garantieinformationen	65

**TABLE DES MATIÈRES**

Introduction	25
Étiquette de la montagne	26
Survol de votre vélo	27
Paliers d'amortisseur à œillet	28
Ajustement de l'amortisseur	29
RIDE-4	33
Configuration de base	34
Support de dérailleur universel	37
Passage des câbles	38
Guide des dimensions	42
Trucs et astuces de pros	43
Vue explosée et liste complète des pièces	43
Garantie	44

**INDICE**

Introduzione	69
Shrediquette	69
Conoscere la tua bicicletta	70
Configurazione di base	71
Occhiello ammortizzatore	72
Schema di sospensioni	73
RIDE-4	77
Come configurare i cavi	82
Guida alle dimensioni	86
Trucchi e consigli professionali	87
Esplosivo -Lista completa delle parti	87
Informazioni sulla garanzia	88

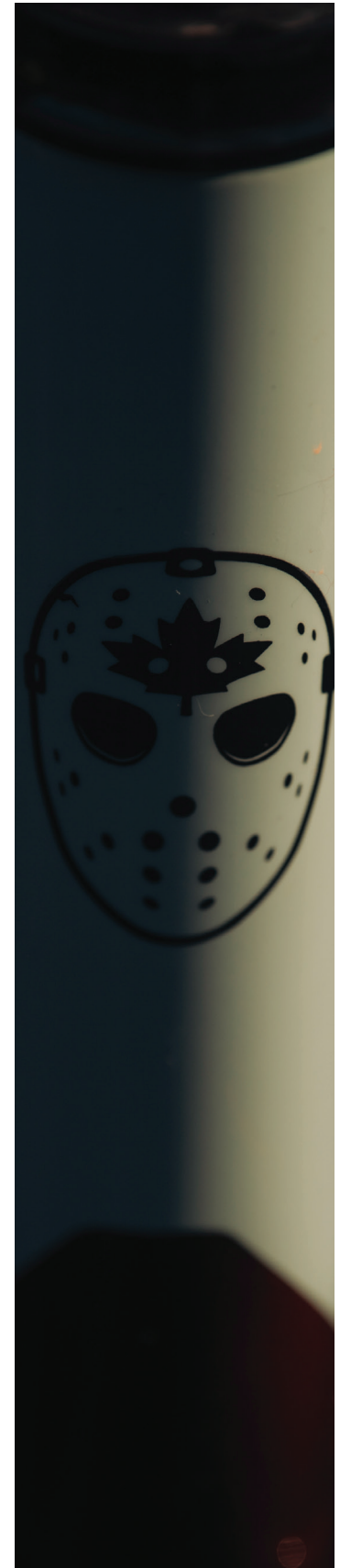

## INTRODUCTION

The ultimate weapon, the Slayer is meant for riding fast and sending it deep. Designed to be able to pedal to the top of any mega descent, this bike allows you to shred corners, hit gaps, and ride harder than you ever thought possible.

Whether you're smashing through the roughest trails imaginable or scrubbing lips in the park, the Slayer is built for those who charge ahead. We've made it longer and slacker, with better small bump sensitivity and a deeper travel feel. For those who like to fine tune their ride before they shred, we kept the RIDE 4™ adjustment system to allow for further geometry and ride feel customization. Rocky Mountain led the original freeride movement, and the Slayer continues the legacy of shredding.

This manual contains important safety, maintenance, and user information. Read and understand it thoroughly before your first ride on your new Rocky Mountain bicycle. This material applies only to the specific platform you have chosen and should be used in conjunction with your Rocky Mountain Owner's Manual, which is included with your bike. Please read the Owner's Manual before your first ride. If you do not have a copy of the Owner's Manual, you can get it from your nearest authorized Rocky Mountain dealer.

## SHREDIQUETTE

### Riders

Always be courteous to other trail users. Use extra caution around domestic animals, such as dogs and horses. Give other trail users right-of-way in all situations, during both climbing and descending.

### Trails

Only ride your bicycle on trails and paths sanctioned for bicycle use. Follow all local laws and regulations. As for all trail users, care should be taken to avoid impacts on the trail or environment. Do not skid on or modify trails.

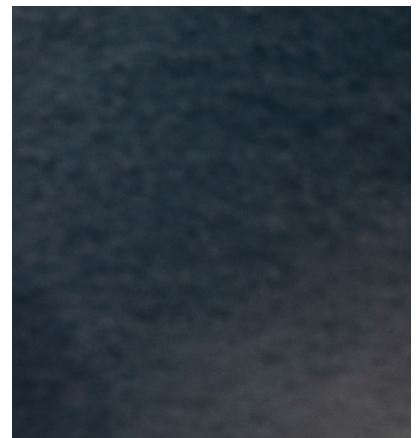

## GETTING TO KNOW YOUR BIKE



### TECHNICAL DETAILS

- Designed to shred hard, the Slayer's refined carbon frame means it is bike park tough and ready for big mountain charging.
- The frame is compatible with either a mullet wheel setup (27.5 RR / 29 FR) or a 29 wheel setup (29 FR + RR). The SM - MD sizes come equipped with a mullet setup and the LG - XL sizes with a 29 setup. To make the switch, a 29 or mullet link is required.
- The RIDE-4™ adjustment system allows riders to quickly fine tune their geometry with a single Allen key.
- We've increased the reach, made the seat tube angle steeper, lengthened the chainstays, and designed for a 44 mm offset fork. The Slayer was designed for speed, while maintaining its trail manners.
- Improved small bump compliance and reduced pedal kickback, while providing increased mid-stroke sensitivity and a bottomless feel at the end of the stroke.
- Sealed bearings at the shock eyelet dramatically improve shock sensitivity (aftermarket shock compatible).
- The result is a sensitive yet supportive feeling platform that's dialed in for bottom out resistance with both coil and modern air shocks.
- Bearing shields throughout help prevent contamination from gnarly trail conditions or post-ride wash stations.
- Dual row of bearings at the dropouts for a stiffer rear triangle.
- The fully enclosed internal routing on our carbon models and large open ports on alloy allow for easy cable and hose installations.
- Integrated OneUp chain guide, with 2-bolt ISCG05 for mounting a bashguard, keeping your chain on and your ring intact.
- Integrated downtube protector and shuttle guard.
- All frame sizes are water bottle compatible.

## BASIC SETUP

There are several variables that can be manipulated to fine tune the setup of your suspension. These are some basic guidelines to get you in the ballpark, and you should experiment to see what best suits you from there. The first step is to set your sag. Sag refers to how much the suspension moves under just the weight of the rider (including all riding accessories). Air pressure or coil spring rate and preload is adjusted until the desired amount of sag is measured.

Please observe the minimum and maximum amount of preload recommended by the manufacturer for a given coil spring. If you need to change the spring rate, please note you must remove the eyelet bearings to remove the coil spring.

### Shock sag

We recommend approximately 30–35% sag for this platform.

Regular Kinematic (Size SM - MD - LG - XL)

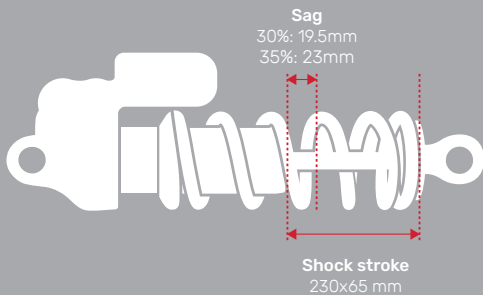

### Fork sag

We recommend approximately 15–20% sag for this platform.

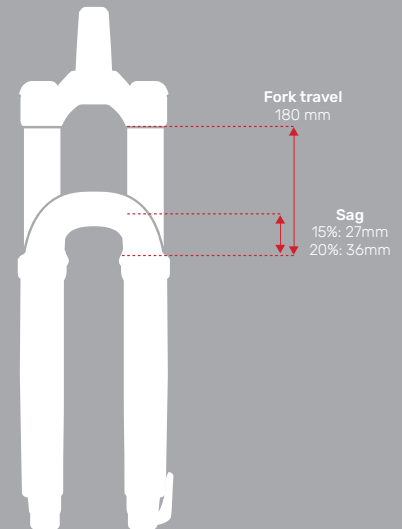

## SHOCK EYELET BEARING

### Service

Your frame is equipped with cartridge bearings in the rear eyelet, allowing for better small-bump compliance. These bearings are carried by cups that have a very firm press fit into the shock shaft.



If you have your shock serviced, we highly recommend removing these components, as suspension service centres cannot guarantee they will be returned.

### To remove the system, follow these steps

- Use the Rocky Mountain Bearing Eyelet Tool Kit (Part# 1810031)
- Install the top hat piece on one side of the bearing eyelet
- Next, install one of the cup removal tools over the bearing cup with the top hat piece installed.
- Thread the M8 screw snugly against the top hat piece.
- Install the other cup removal tool over the other bearing cup.
- Thread the M8 screw all the way in until it starts pushing on the other side. It is contacting the inside of the top hat piece.
- Keep threading until one of the cups is fully pushed out.
- Next insert the drift tool through the shock eyelet and rest it firmly against the bearing cup that is still pressed in the shock eyelet.
- Gently, but firmly, hammer the drift tool until the bearing cup is fully removed from the shock eyelet.

### If you do not have the Rocky Mountain Bearing Eyelet Tool Kit, use a blind bearing puller:

- Use a blind bearing puller (8 mm extension) to remove both bearings.
- Remove the centre sleeve.
- Use the blind bearing puller (10 mm extension) to remove the empty cups.

*NOTE: the inner diameter of the cups is 11 mm, which means the 12 mm extension won't fit (So don't force it); Use the 10 mm extension.*

To install new cups, use a bearing press or vice with soft jaws installed, making sure to press on the outer edge of the cups, and don't forget the centre spacer sleeve between the cups.

## SLAYER SPRING CHART

### Rebound

Rebound adjustment controls how quickly your suspension returns to full extension after it hits a bump. Too much rebound control, and the fork or shock will move too slowly, sinking deeper and deeper into its travel under repeated hits, which will feel harsh. Too little, and the suspension can spring back too quickly, causing a loss of traction and control. Follow the manufacturer's recommendations for base settings, and experiment to find your happy place.

### Compression

Compression adjustment controls how quickly your suspension moves into its travel as it hits a bump. Too much compression control and the fork or shock will move too slowly and the force of the impact will rely too much on the tire and your body to absorb the movement. Too little compression and the fork or shock will move too quickly making the bike feel sluggish and unresponsive. Low speed compression (LSC) controls rider weight shifts, pumping through terrain, G-outs, and other slow inputs. Too much LSC will result in a harsher ride feel; too little LSC will result in a ride feel that's too soft and unresponsive. High speed compression (HSC) controls the ability to absorb large impacts such as square edge rocks and bottom outs. Too much HSC will result in a harsher ride feel when riding fast, rough trails with many large bumps; too little HSC will result in not enough support when hitting those large bumps and might result in using all your suspension travel.

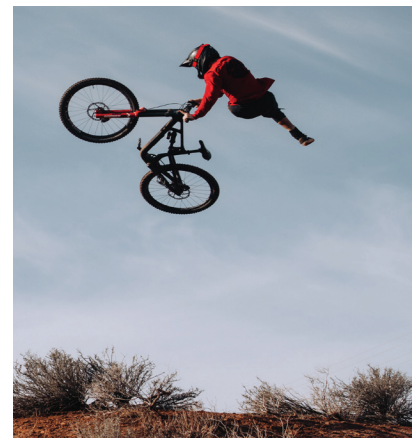
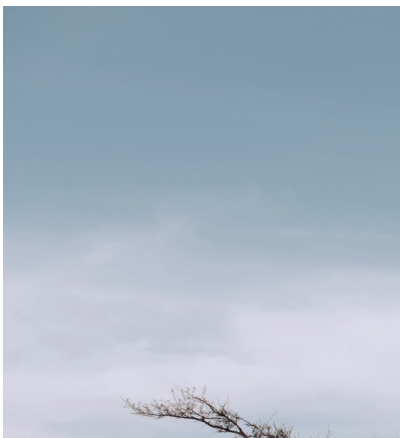



## SLAYER SPRING CHART

2023 SLAYER 230x65 FOX DHX2 COIL SHOCK WITH 29 LINK *Count clicks from Closed: 0 Clicks = Closed*							
RIDER WEIGHT LBS / KG	STEEL SPRING WEIGHT	FOX SLS SPRING WEIGHT	SHOCK SAG	RECOMMENDED LSR SETTING	RECOMMENDED HSR SETTING	RECOMMENDED LSC SETTING	RECOMMENDED HSC SETTING
100 / 45	300	275	20-23 mm	10-11	6-7	14-15	6-7
110 / 50	300	300	20-23 mm	9--11	6-7	14-15	6-7
120 / 55	350	325	20-23 mm	8-9	6-7	14-15	6-7
130 / 59	350	350	20-23 mm	8-10	6-7	13-14	6-7
140 / 64	400	375	20-23 mm	6-7	5-6	12-13	5-6
150 / 68	400	400	20-23 mm	6-7	5-7	11-13	5-6
160 / 73	450	425	20-23 mm	5-6	4-5	9-10	5-6
170 / 77	450	450	20-23 mm	5-6	4-5	9-11	4-6
180 / 82	500	475	20-23 mm	4-5	4-5	9-10	4-5
190 / 86	500	500	20-23 mm	4-5	3-5	7-9	3-4
200 / 91	550	525	20-23 mm	3-4	3-4	6-7	3-4
210 / 95	600	550	20-23 mm	2-3	2-3	5-6	2-3
220 / 100	600	Not Available	20-23 mm	2-3	2-3	5-6	2-3
230 / 105	650		20-23 mm	1-2	1-2	4-5	1-2
240 / 109	700		20-23 mm	1-2	0-1	3-4	0-1
250 / 114	700		20-23 mm	1-2	0-1	3-4	0-1

2023 SLAYER 230x65 FOX DHX2 COIL SHOCK WITH MX LINK *Count clicks from Closed: 0 Clicks = Closed*							
RIDER WEIGHT LBS / KG	STEEL SPRING WEIGHT	FOX SLS SPRING WEIGHT	SHOCK SAG	RECOMMENDED LSR SETTING	RECOMMENDED HSR SETTING	RECOMMENDED LSC SETTING	RECOMMENDED HSC SETTING
100 / 45	300	275	20-23 mm	10-11	6-7	14-15	6-7
110 / 50	350	350	20-23 mm	9--11	6-7	14-15	6-7
120 / 55	350	350	20-23 mm	8-9	6-7	14-15	6-7
130 / 59	400	400	20-23 mm	8-10	6-7	13-14	6-7
140 / 64	400	400	20-23 mm	6-7	5-6	12-13	5-6
150 / 68	450	450	20-23 mm	6-7	5-7	11-13	5-6
160 / 73	450	450	20-23 mm	5-6	4-5	9-10	5-6
170 / 77	500	475	20-23 mm	5-6	4-5	9-11	4-6
180 / 82	500	500	20-23 mm	4-5	4-5	9-10	4-5
190 / 86	550	525	20-23 mm	4-5	3-5	7-9	3-4
200 / 91	600	550	20-23 mm	3-4	3-4	6-7	3-4
210 / 95	600	Not Available	20-23 mm	2-3	2-3	5-6	2-3
220 / 100	650		20-23 mm	2-3	2-3	5-6	2-3
230 / 105	700		20-23 mm	1-2	1-2	4-5	1-2
240 / 109	700		20-23 mm	1-2	0-1	3-4	0-1
250 / 114	Not Available		20-23 mm	1-2	0-1	3-4	0-1

## SLAYER SPRING CHART

## 2023 SLAYER 230x65 FOX FLOAT X2 AIR SHOCK WITH 29 LINK \*Count clicks from Closed: 0 Clicks = Closed\*

RIDER WEIGHT LBS / KG	FOX FLOAT X2 PSI	SHOCK SAG	RECOMMENDED LSR SETTING	RECOMMENDED HSR SETTING	RECOMMENDED LSC SETTING	RECOMMENDED HSC SETTING
100 / 45	140	20-23 mm	11-13	5-6	14-16	6-7
110 / 50	150	20-23 mm	10-12	5-6	13-15	6-7
120 / 55	160	20-23 mm	9-11	4-5	13-15	6-7
130 / 59	170	20-23 mm	8-10	4-5	12-14	5-6
140 / 64	180	20-23 mm	7-9	4-5	11-13	5-6
150 / 68	190	20-23 mm	7-9	3-4	10-12	5-6
160 / 73	200	20-23 mm	6-8	3-4	9-11	4-5
170 / 77	210	20-23 mm	6-8	3-4	8-10	4-5
180 / 82	220	20-23 mm	5-7	2-3	7-9	4-5
190 / 86	230	20-23 mm	4-6	2-3	6-8	4-5
200 / 91	240	20-23 mm	3-5	2-3	5-7	3-4
210 / 95	250	20-23 mm	2-4	2-3	4-6	3-4
220 / 100	260	20-23 mm	2-4	1-2	2-4	3-4
230 / 105	270	20-23 mm	1-3	1-2	2-4	3-4
240 / 109	280	20-23 mm	1-3	1-2	2-4	2-3
250 / 114	290	20-23 mm	1-2	1-2	1-3	1-2

## 2023 SLAYER 230x65 FOX FLOAT X2 AIR SHOCK WITH MX LINK \*Count clicks from Closed: 0 Clicks = Closed\*

RIDER WEIGHT LBS / KG	FOX FLOAT X2 PSI	SHOCK SAG	RECOMMENDED LSR SETTING	RECOMMENDED HSR SETTING	RECOMMENDED LSC SETTING	RECOMMENDED HSC SETTING
100 / 45	150	20-23 mm	10-12	5-6	13-15	6-7
110 / 50	160	20-23 mm	9-11	4-5	13-15	6-7
120 / 55	170	20-23 mm	8-10	4-5	12-14	5-6
130 / 59	180	20-23 mm	7-9	4-5	11-13	5-6
140 / 64	190	20-23 mm	7-9	3-4	10-12	5-6
150 / 68	200	20-23 mm	6-8	3-4	9-11	4-5
160 / 73	210	20-23 mm	6-8	3-4	8-10	4-5
170 / 77	220	20-23 mm	5-7	2-3	7-9	4-5
180 / 82	230	20-23 mm	4-6	2-3	6-8	4-5
190 / 86	240	20-23 mm	3-5	2-3	5-7	3-4
200 / 91	250	20-23 mm	2-4	2-3	4-6	3-4
210 / 95	260	20-23 mm	2-4	1-2	2-4	3-4
220 / 100	270	20-23 mm	1-3	1-2	2-4	3-4
230 / 105	280	20-23 mm	1-3	1-2	2-4	2-3
240 / 109	290	20-23 mm	1-2	1-2	1-3	1-2
250 / 114	300	20-23 mm	1-2	1-2	1-3	1-2

## SLAYER SPRING CHART

2023 SLAYER 230x65 ROCK SHOX SUPER DELUXE COIL SHOCK WITH 29 LINK *Count clicks from Closed: 0 Clicks = Closed*						
RIDER WEIGHT LBS / KG	STEEL SPRING WEIGHT	SHOCK SAG	RECOMMENDED LSR SETTING	RECOMMENDED HSR SETTING	RECOMMENDED LSC SETTING	RECOMMENDED HSC SETTING
100 / 45	300	20-23 mm	15-17	Start at fully open Close 1 click at a time to achieve desired bottom-out feeling	Start at neutral setting (3 <sup>rd</sup> position) Adjust 1 click at a time to achieve desired support on low shaft speed movements, such as pumping through roller, preloading for a jump or drop, or more support while climbing	Start at neutral setting (3 <sup>rd</sup> position) Adjust 1 click at a time to achieve desired support on high shaft speed movements, such as square edge hits, rocky terrain, and large drops
110 / 50	300	20-23 mm	14-16			
120 / 55	350	20-23 mm	13-15			
130 / 59	350	20-23 mm	12-14			
140 / 64	400	20-23 mm	11-13			
150 / 68	400	20-23 mm	10-12			
160 / 73	450	20-23 mm	9-11			
170 / 77	450	20-23 mm	8-10			
180 / 82	500	20-23 mm	8-10			
190 / 86	500	20-23 mm	7-9			
200 / 91	550	20-23 mm	6-8			
210 / 95	600	20-23 mm	6-8			
220 / 100	600	20-23 mm	5-7			
230 / 105	650	20-23 mm	5-6			
240 / 109	700	20-23 mm	4-6			
250 / 114	700	20-23 mm	4-5			

2023 SLAYER 230x65 ROCK SHOX SUPER DELUXE COIL SHOCK WITH MX LINK *Count clicks from Closed: 0 Clicks = Closed*						
RIDER WEIGHT LBS / KG	STEEL SPRING WEIGHT	SHOCK SAG	RECOMMENDED LSR SETTING	RECOMMENDED HSR SETTING	RECOMMENDED LSC SETTING	RECOMMENDED HSC SETTING
100 / 45	300	20-23 mm	14-16	Start at fully open Close 1 click at a time to achieve desired bottom-out feeling	Start at neutral setting (3 <sup>rd</sup> position) Adjust 1 click at a time to achieve desired support on low shaft speed movements, such as pumping through roller, preloading for a jump or drop, or more support while climbing	Start at neutral setting (3 <sup>rd</sup> position) Adjust 1 click at a time to achieve desired support on high shaft speed movements, such as square edge hits, rocky terrain, and large drops
110 / 50	350	20-23 mm	13-15			
120 / 55	350	20-23 mm	12-14			
130 / 59	400	20-23 mm	11-13			
140 / 64	400	20-23 mm	10-12			
150 / 68	450	20-23 mm	9-11			
160 / 73	450	20-23 mm	8-10			
170 / 77	500	20-23 mm	8-10			
180 / 82	500	20-23 mm	7-9			
190 / 86	550	20-23 mm	6-8			
200 / 91	600	20-23 mm	6-8			
210 / 95	600	20-23 mm	5-7			
220 / 100	650	20-23 mm	5-6			
230 / 105	700	20-23 mm	4-6			
240 / 109	700	20-23 mm	4-5			
250 / 114	700	20-23 mm	3-4			

## RIDE-4

The RIDE-4™ adjustment system allows riders to quickly fine-tune their geometry with a single 5-mm Allen key. Four configurations are possible thanks to a pair of rotating chips. Geometry setup is a complex art form with huge variables in rider style, preference, terrain and ability. We do recommend the use of professional services, but we also believe that learning to dial in your own bike is the best way to fully understand its performance. When adjusting your RIDE-4 position, make gradual, incremental changes, take notes and be methodical. Don't adjust in a hurry before a big ride. Take your time and enjoy the process.

**READY FOR ANY TRAIL**

The RIDE-4™ adjustment system allows you to quickly fine-tune your geometry and suspension with a single 5-mm Allen key.

STEEPER HEAD-TUBE ANGLE  
LESS PROGRESSIVE SUSPENSION

SLACKER HEAD-TUBE ANGLE  
MORE PROGRESSIVE SUSPENSION

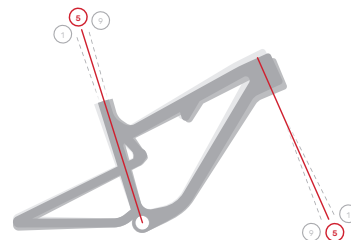
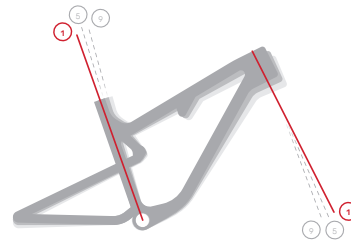
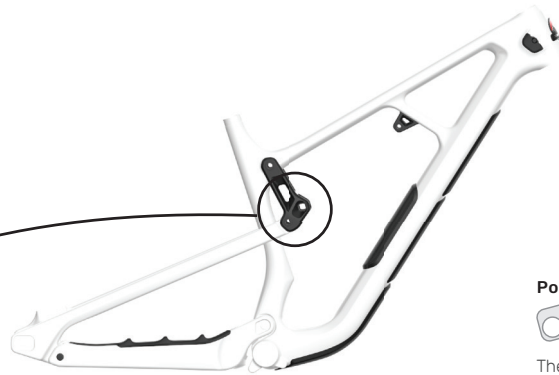

**Position**



The lower bottom bracket and progressive suspension increase stability at higher speeds. Recommended for more aggressive trail riding

**Position 3**



This position offers a balanced blend of geometry and suspension performance to cater to a wide variety of trails

**Position 4**



The higher bottom bracket and linear suspension allow for better pedal clearance, a more supportive initial suspension rate, and a position on the bike better suited for climbing.

## RM TWO-POSITION AXLE USER MANUAL

The 2023 Slayer frame, in both alloy and carbon, is equipped with a 2-position axle dropout. This allows the user to choose a short or long rear-center length that suits their personal preferences. To match the position of the rear axle to the brake caliper, the frame is also equipped with a unique Rocky Mountain brake adapter. It is designed to fit both axle positions and ensure that the brake caliper is properly positioned in relation to the rotor with maximum clamping surface area. This adapter comes with laser etched instruction regarding its required mounting orientation in relation to the chosen axle position.

### Short

FWD means the arrow should be pointing forward when the axle is in the short position.

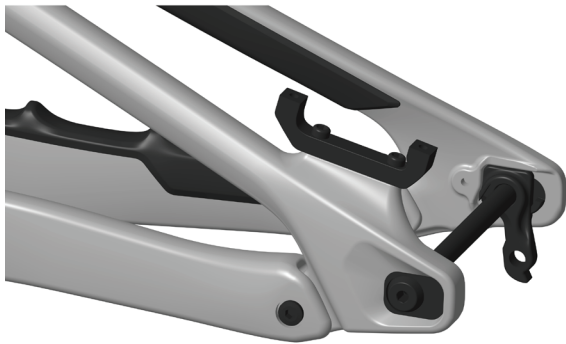

### Long

FWD means the arrow should be pointing forward when the axle is in the long position.

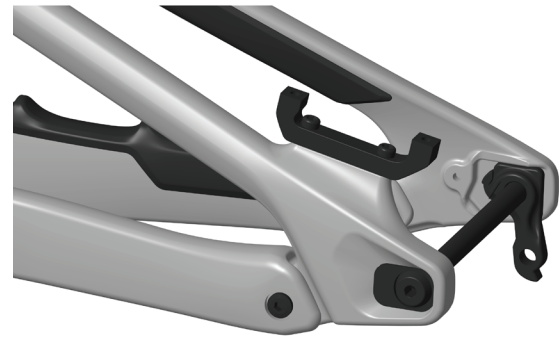

## RM PENALTY BOX INFORMATION (CARBON ONLY)

The 2023 Slayer frame, carbon only, is equipped with the all-new Penalty Box storage compartment, equipped with a tool and tube wrap. The cover is held by magnets at the top and a tab at the back. To open the compartment, simply pull at the upper left-hand side tab and the cover will pop open. There is no need to remove the water bottle if you have one installed, but it can help improve access if needed.

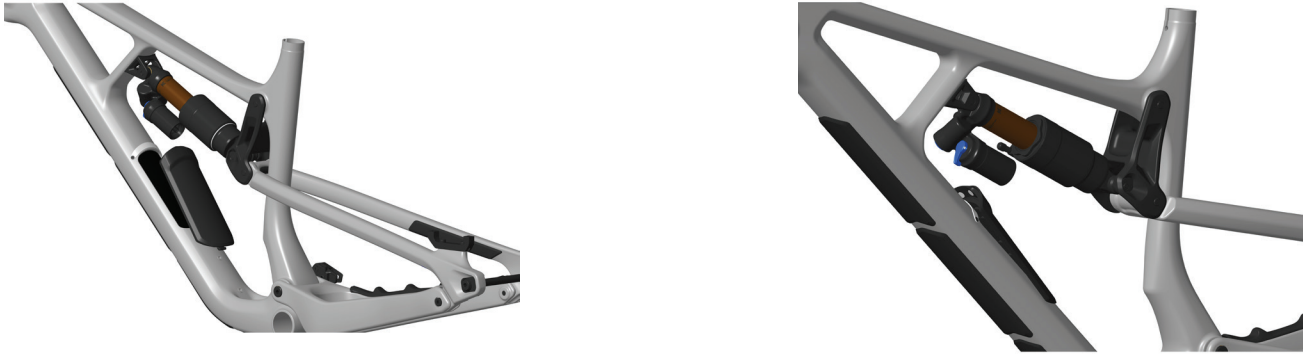

To re-install the cover, simply slide the lower portion in so the latch can hook itself under the frame. The upper portion will snap into place when the magnets get close to the installed stainless steel strip at the top of the Penalty Box opening. That's it !



## TOOL WRAP TIPS (CARBON ONLY)

To make insertion and removal easiest, ensure the tube is fully deflated and tightly wrapped in the provide tube wrap. Ensure the strap is facing towards the opening so you can easily remove the wrap if it migrates down towards the bottom bracket area, or up towards the headtube area.

Try to not pack too many items in the tool wrap to ensure it can be easily inserted and removed. The tool wrap is designed to carry a small multitool, a small pump or CO2 inflation system, and various other small items like keys, money, and patch kits.

## MX SWING LINK

The Slayer Carbon and Alloy frames are compatible with both a MX (29 front and 27.5 rear) wheel configuration and a 29 (29 front and rear) wheel configuration with the simple change of the swing link on the frame.

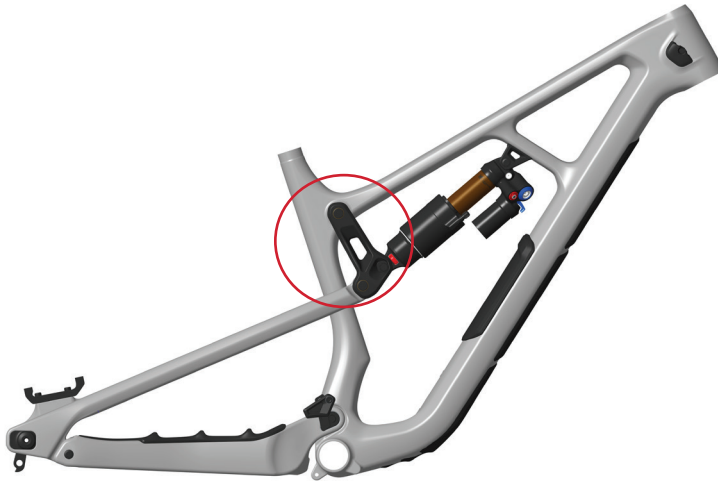

The links are identifiable by the corresponding part number laser-etched under the link bridge :

- The 29er link is identified by the 1093006 part number
- The MX link is identified by the 1093009 part number



## UDH HANGER

Your new frame is compatible with Sram's UDH hanger. Due to the two-position axle design, as well as our axle design, there are three pieces of information to consider for proper UDH function:

**1.** The UDH hanger is only compatible with the frame in the long axle position. Since the UDH hanger is meant to rotate as part of Sram's design to protect the rear derailleur, the long position is the only suitable position that allows the derailleur to rotate fully without contacting the frame.

**2.** The installation of a UDH hanger requires the use of the UDH Stopper (item #65 in the Full List of Parts) to limit the rotation amount.

**3.** In the event that you need to replace the factory axle (part number in linked exploded diagram at the end of this document) The UDH hanger is compatible with the SRAM Maxle Stealth Rear Thru Axle - 12x148, 171.5mm Length, part number 00.4318.005.03

**1.**



**2.**





## CABLE ROUTING HOW-TO

Removing the rear wheel and rear shock will allow you to cycle the rear triangle and give better access to direct the housing in the area between the chain stay and main pivot. Cycling the rear triangle as you push the housing forward also reduces friction as the housing moves through the bottom bracket port.

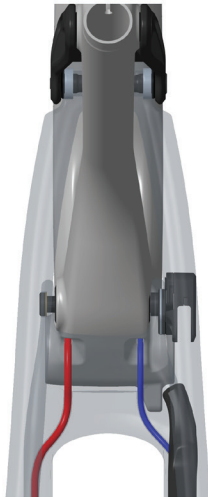

The tube-in-tube channels in the chainstay can be a tight fit, especially with the curves they have to navigate to get around the chainstay bridge. Spray soapy water or isopropyl alcohol into the opening as a lubricant to help with fitting the housing from one end to the other. Do not use grease or oil; this will leave a mess and attract dirt.

## REPLACING/INSTALLING REAR DERAILLEUR CABLE HOUSING

1. Remove non-drive side head tube port cover.



2. If replacing the old housing, cut a new piece to the same length. If you do not have the old piece, approximate the length required and cut a slightly longer portion.

3. Beginning from the rear of the bike, begin feeding the housing into the cable opening on the drive side chain stay. Push the housing forward and simultaneously twist the housing until it comes out at the forward end of the chain stay.



4. Guide the housing into the housing port above the bottom bracket. Make sure you insert the derailleur housing into the drive side port.

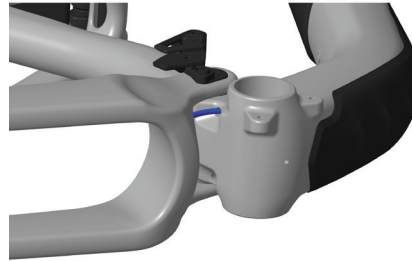

5. Push the cable from the rear until it comes out at the head tube port.



6. Once the housing is installed, re-install the headtube port.



## REPLACING/INSTALLING DROPPER POST HOUSING

1. Remove drive side head tube port cover.

2. If replacing the old housing, cut a new piece to the same length. If you don't have the old piece, approximate the length required and cut a slightly longer portion.

3. Beginning from the head tube port, begin feeding the housing into the bottom housing opening. Push the housing forward until it comes out at the seat tube.

4. Complete the dropper post installation as per the dropper post manufacturer's instructions.

5. Once the seat post is correctly installed, re-install the headtube port.

1.



3.



5.



## REPLACING/INSTALLING REAR HYDRAULIC BRAKE HOSE

Removing the rear wheel and rear shock will allow you to cycle the rear triangle and give better access to direct the housing in the area between the chain stay and main pivot. Cycling the rear triangle as you push the housing forward also reduces friction as the housing moves through the bottom bracket port.

1. Remove non-drive side head tube port cover for standard rear brake lever position (right-hand side) or drive side head tube port cover for moto/reverse rear brake lever position (left-hand side).



2. Push the hose forward and simultaneously twist the hose in a circular motion until it comes out at the forward end of the chain stay.

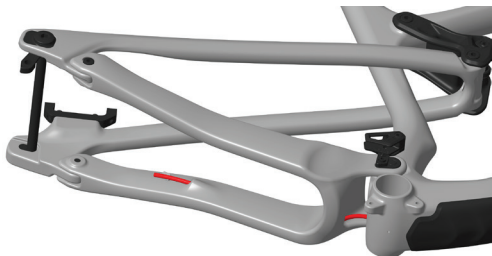

3. Guide the brake hose into the housing port above the bottom bracket. Make sure you insert the brake housing (Red) into the Non-Drive Side port.

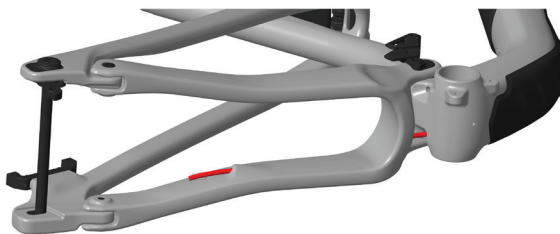

4. Penalty Box opening, and guide the hose in the desired channel; lower channel for standard rear brake lever position (right-hand side), or upper channel for moto/reverse rear brake lever position (left-hand side).

Then Push the brake hose from the rear until it comes out at the head tube port.

*Lower channel*

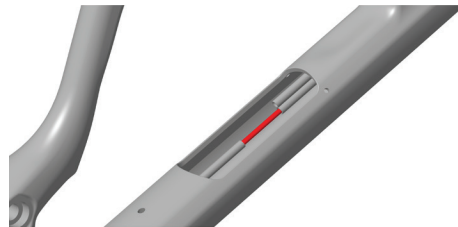

*Upper channel*

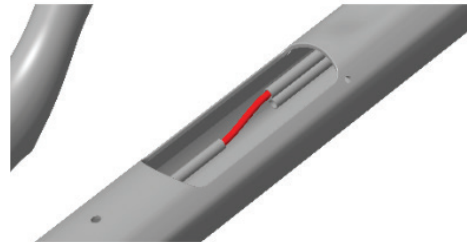

5. Once the hose is re-attached to the brake lever, re-install the headtube port.



## CRITICAL DIMENSIONS

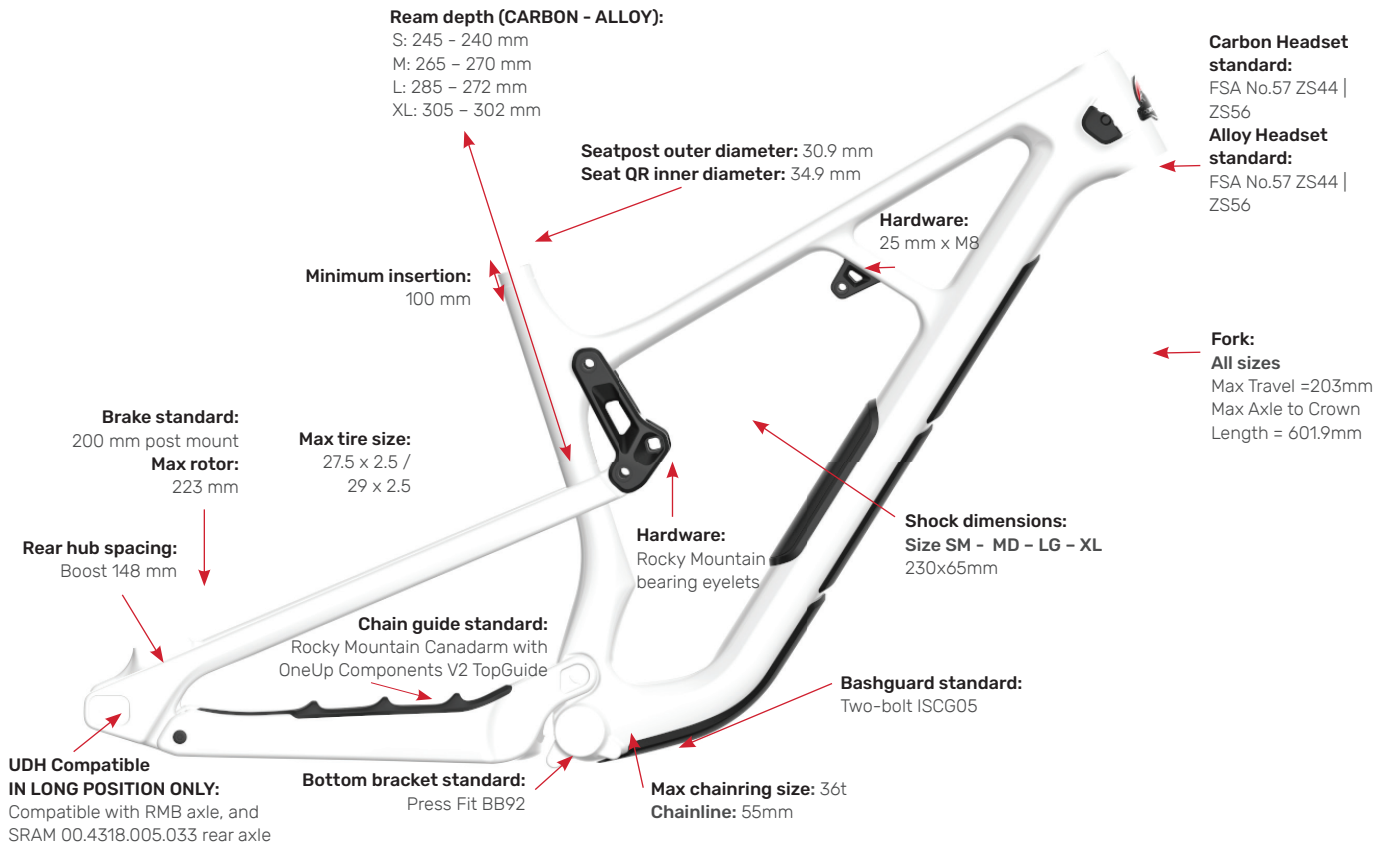

### Shock fitment

We check clearances for many shocks but cannot guarantee compatibility with all makes and models. Please contact your local dealer if you have a specific question regarding shock fitment.

### Approved shocks 230x65 for all sizes

#### Fox

- FLOAT X
- FLOAT X2
- DHX2

#### Marzocchi

- Bomber RC

#### RockShox

- Super Deluxe Air
- Super Deluxe Coil

## PRO TIPS & TRICKS

- When tuning your suspension, write down your settings so you can refer back to them. Better yet, use an online spreadsheet on your phone!
- Use a 4 mm plastic housing ferrule to plug any unused cable ports at the head tube.
- When removing your rear wheel, you can rest the chain on the driveside seatstay protector to prevent it from dangling awkwardly.
- On Alloy frames, when replacing shift or seatpost housing, you can, you can use a RockShox reverb tool to simply pull a new piece of housing right into place, without disturbing the inner foam tubes.

- When assembling pivot bolts, use grease to “stick” any spacers into place while you assemble.
- Insert pivots through bearings/spacers so they sit flush with the inside of the inner race, holding washers in place while you assemble.
- Zip-tie a spare derailleur hanger to your saddle rails so you always have one with you when you’re deep in the woods.



ROCKSHOX REVERB TOOL

## FULL LIST OF PARTS AND EXPLODED VIEW

Click [HERE](#) to visit the complete list of parts including part numbers, descriptions, and assembly instructions for the Slayer Carbon & Alloy frameset

## SMALL PARTS KITS

Click [HERE](#) to visit the complete list of parts including part numbers, descriptions, and assembly instructions for the Slayer Carbon & Alloy frameset

## WARRANTY INFORMATION

Your bicycle is warranted against defects in materials and manufacturing as per the following table:

CATEGORY	TERM	NOTES
Frame members	3 years	Front triangle + rear triangle, links
Hardware	1 year	Pivots, axles, etc.
Drive wear items	1 year	Pulleys, pinions, transfer chain
Battery	2 years	If stored for 3+ months, charge battery every 3 months. Failure to do so may cause damage.
Components	As per original manufacturer warranty	

All warranty and after-sale service must be handled by the authorized dealer who sold the complete bicycle or frame. We cover your Rocky Mountain frame for defects in material and workmanship from the original date of purchase of your new Rocky Mountain bicycle according to the frame material and the type of use.

Registering your bike is the official way for us to welcome you into the Rocky Mountain family. It's also an important step in activating your bike's warranty. If you ever have an issue, we'll be able to handle your case efficiently and get you back riding as soon as possible. It's easy and only takes a few minutes.

[bikes.com/registration](https://www.rockymountainbikes.com/registration)

### Frame material / type of use

- Carbon fibre: 5 years – Limited\*
- Aluminum – front and fully suspended: 5 years – Limited\*

\* Please refer to the limitations stated below.  
Downhill and freeride: 3 years – Limited

#### NOTE – Warranty is not valid for:

- The installation of components, parts or accessories that are not originally intended for or compatible with the bicycle (or frame) as sold.
- The purchase of a Rocky Mountain bicycle from an unauthorized dealer.

- The purchase of a Rocky Mountain bicycle or frame from third-party internet sites (such as eBay), no matter what the listing says.
- This limited warranty covers bicycles previously used for commercial activity such as rental (bike park), courier, police, security, etc. against defects in material and workmanship. Hardware, bearings, pivots and bushings are excluded from our warranty policy.

#### Warranty coverage against other defects in workmanship and materials

- Coating – paint and decals: 1 year
- Full suspension frame hardware, bearings, pivots and bushings\*: 1 year  
\*Links are part of the frame.
- Downhill and freeride frame hardware, suspension: 6 months

**What is not covered?**

- Normal wear and tear
- Damage or failure caused by accident, misuse, abuse or neglect
- Extreme or improper use of your Rocky Mountain bicycle outside of its intended purpose
- Improper assembly and/or lack of proper maintenance
- Paint fading caused by the effects of ultraviolet light (UV) or outdoor exposure
- Scratches and/or chips in the paint caused by dirt, rocks, road debris, roof rack transport, etc
- Components, parts or accessories not compatible with the bicycle (or frame)
- Damage on pressfit bottom bracket caused by improper service or materials/parts

**Details of what is not covered under warranty**

- Normal wear and tear on tires, tubes, brakes, gear cables, brake pads, etc. is not covered. Your authorized Rocky Mountain dealer will tell you what these normal maintenance items are.
- Consequential damage or any damage caused by accident, misuse or abuse.
- Improper assembly and/or lack of proper maintenance, sandblasting, sanding, grinding, wire brushing, filing, welding, brazing, drilled holes, anodizing, repainting and chrome plating are not covered under your warranty and may void the warranty of the component manufacturers.

- If you ride in extreme terrain, as depicted in mountain biking videos (e.g., by taking "trial"-style riding courses, riding ramps, performing stunts, riding on BMX tracks, riding in the city down stairs and embankments or riding in other similar terrain), you put yourself at great personal risk and forfeit the warranty as outlined in the Warranty Table. It is important to note that bent components, frames, forks, handlebars, seat posts, pedals, cranks and wheel rims are signs of accidents and/or abuse.
- Labour for part replacement or changeover is not included.
- Rocky Mountain Bicycles reserves the right to repair or replace at its discretion any part that is deemed to be covered by a valid warranty.
- Please note that Rocky Mountain Bicycles cannot guarantee a colour match to the original part.
- This warranty extends from the date of purchase, applies only to the original owner, and is not transferable.

**EXCLUSION AND LIMITATION OF DAMAGES**

THE WARRANTY OF ROCKY MOUNTAIN BICYCLES IS LIMITED TO THE REPAIR OR REPLACEMENT OF THE PRODUCTS AND DOES NOT GRANT ANY WARRANTY, EITHER EXPRESSED OR IMPLIED, LEGAL OR CONVENTIONAL, AND DISCLAIMS ANY AND ALL IMPLIED WARRANTIES OF MERCHANTABILITY AND FITNESS FOR PARTICULAR PURPOSES, AND ROCKY MOUNTAIN SHALL UNDER NO CIRCUMSTANCES BE LIABLE FOR DIRECT OR INDIRECT, SPECIAL, INCIDENTAL OR CONSEQUENTIAL DAMAGES, EVEN WHERE ROCKY MOUNTAIN HAS BEEN ADVISED OF SUCH DAMAGES, AND ROCKY MOUNTAIN'S LIABILITY SHALL BE LIMITED TO \$50.00.



## INTRODUCTION

The ultimate weapon, the Slayer is meant for riding fast and sending it deep. Designed to be able to pedal to the top of any mega descent, this bike allows you to shred corners, hit gaps, and ride harder than you ever thought possible.

Que vous parcouriez les sentiers les plus accidentés imaginables ou que vous vous frottiez les lèvres dans le parc, le Slayer est conçu pour ceux qui foncent devant. Nous l'avons rendu plus long et plus lâche, avec une meilleure sensibilité aux petites bosses et une sensation de déplacement plus profonde. Pour ceux qui aiment affiner leur conduite avant de déchiqeter, nous avons conservé le système de réglage RIDE 4™ pour permettre une personnalisation plus poussée de la géométrie et des sensations de conduite. Rocky Mountain a mené le mouvement original du freeride, et le Slayer perpétue l'héritage du déchiqetage.

Le présent guide contient de l'information importante sur la sécurité, l'entretien et l'utilisation. Lisez-le attentivement avant d'utiliser votre nouveau vélo Rocky Mountain. Comme il porte uniquement sur la plateforme Element, le guide sert de complément au manuel d'utilisation inclus avec votre vélo Rocky Mountain. Lisez le manuel d'utilisation avant d'utiliser votre vélo. Si vous ne l'avez pas, demandez-le à votre détaillant Rocky Mountain autorisé.

## ÉTIQUETTE DE LA MONTAGNE

### Riders

Faites toujours preuve de courtoisie envers les autres utilisateurs des sentiers. La prudence est particulièrement importante en présence d'animaux domestiques comme des chiens ou des chevaux. Cédez toujours le passage aux autres utilisateurs, en montée comme en descente.

### Sentiers

Ne roulez que sur des sentiers où l'usage de vélos est permis. Respectez la réglementation locale. Comme tous les utilisateurs, veillez à limiter les répercussions de votre passage sur les sentiers et l'environnement. Évitez les dérapages et ne modifiez pas les sentiers.

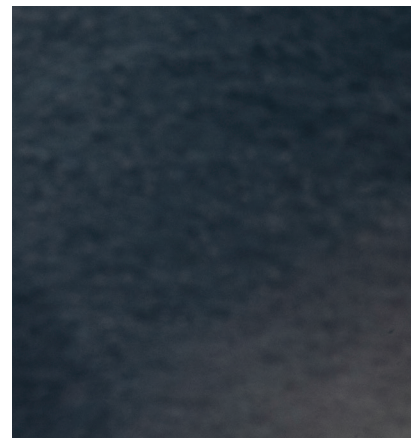

## SURVOL DE VOTRE VÉLO



### CARACTÉRISTIQUES TECHNIQUES

- Conçu pour rouler sans ménagement, le Slayer est doté d'un cadre en carbone perfectionné qui résistera à la brutalité du vélo-parc et qui saura prendre d'assaut la haute montagne.
- Le cadre peut avoir des roues de tailles différentes (27,5 à l'arrière / 29 à l'avant) ou de même taille (29 à l'arrière et à l'avant). Par défaut, les tailles SM et MD ont des roues de tailles différentes, et les tailles LG et XL, des roues de même taille. Pour changer la configuration, une biellette est requise.
- Grâce au système d'ajustement RIDE-4<sup>MC</sup>, le rider peut régler la géométrie avec précision et rapidité au moyen d'une seule clé hexagonale.
- Nous avons augmenté la portée, accentué l'angle du tube de selle, allongé la base et conçu l'ensemble pour une fourche déportée de 44 mm. Le Slayer a été pensé pour la vitesse, mais il est tout aussi à l'aise dans les sentiers.
- Nous avons amélioré la réaction aux petits reliefs et réduit la rétroaction au pédalier, tout en augmentant la sensibilité à mi-course et l'effet sans fond en fin de course.
- Les paliers d'amortisseur à œillet étanches améliorent considérablement la sensibilité aux chocs (compatibles avec les amortisseurs de rechange).
- Le résultat : une plateforme sensible, mais offrant beaucoup de support, conçue pour bien réagir aux compressions complètes avec les amortisseurs à ressorts ou pneumatiques modernes.
- Tous les paliers sont protégés pour prévenir la contamination sur les sentiers difficiles ou lors du lavage.
- Les roulements doubles aux pattes arrière augmentent la rigidité du triangle arrière.
- L'installation des câbles et des conduits est facile grâce au passage entièrement interne de nos modèles en carbone et aux larges ouvertures de nos modèles en alliage.
- Le guide-chaîne OneUp intégré et le support ISCG05 à deux vis, qui permettent d'installer un protège-plateau, garderont votre chaîne en place et votre plateau intact.
- Doté d'un protecteur de tube diagonal et d'un protège-base intégrés.
- Les cadres de toutes les tailles peuvent accueillir une bouteille d'eau.

## CONFIGURATION DE BASE

Plusieurs variables vous permettent de peaufiner la configuration de votre suspension. Voici les directives de base pour partir du bon pied; essayez ensuite différents réglages pour voir ce qui vous convient. La première étape consiste à régler l'affaissement, c'est-à-dire le mouvement de la suspension sous le poids de l'utilisateur et de ses accessoires. Ajustez la précharge avec la pression d'air ou la tension du ressort jusqu'au degré d'affaissement souhaité.

Veillez respecter les précharges minimales et maximales recommandées par le fabricant du ressort. Pour modifier la tension du ressort, vous devez retirer les paliers de l'œillet avant de retirer le ressort.

### Affaissement de l'amortisseur

L'affaissement recommandé pour cette plateforme est de 30 à 35 %.

Cinématique standard  
(tailles SM, MD, LG et XL)

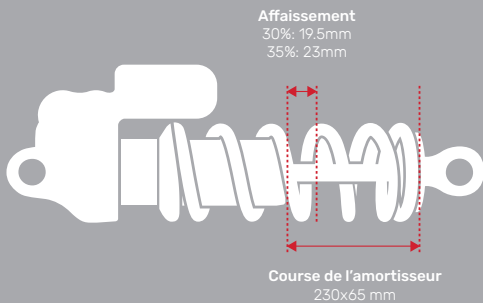

### Affaissement de la fourche

L'affaissement recommandé pour cette plateforme est de 15 à 20 %.

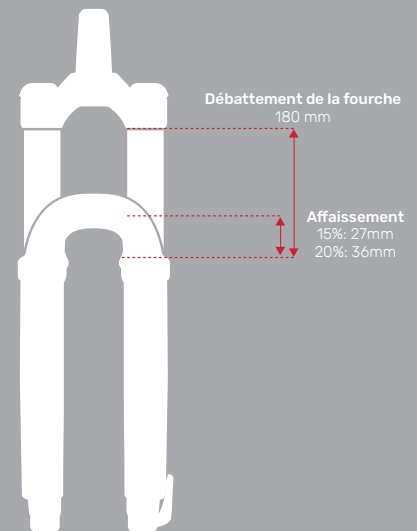

## PALIER D'AMORTISSEUR À ŒILLET

### Entretien

Sur le cadre de votre vélo, l'œillet arrière est doté de paliers à cartouche, ce qui améliore la sensibilité aux petits chocs. Ces paliers sont soutenus par des cuvettes très fermement installées dans l'axe de l'amortisseur.



If you have your shock serviced, we highly recommend removing these components, as suspension service centres cannot guarantee they will be returned.

Si vous faites entretenir votre amortisseur, nous vous recommandons fortement de retirer ces composants, car les centres d'entretien de la suspension ne peuvent pas garantir leur retour.

Voici comment retirer le système :

- Utilisez la trousse d'outils pour paliers à œillet de Rocky Mountain (pièce 1810031).
- Insérez la goupille d'un côté de l'œillet.
- Fixez ensuite l'un des outils d'extraction à la cuvette où est insérée la goupille.
- Vissez la vis M8 jusqu'à ce qu'elle soit bien appuyée sur la goupille.
- Fixez l'autre outil d'extraction à l'autre cuvette.
- Vissez la vis M8 au maximum, jusqu'à ce qu'elle pousse sur la goupille de l'autre côté.
- Continuez à visser jusqu'à ce que l'une des cuvettes soit entièrement extraite.
- Insérez ensuite le poinçon dans l'œillet en l'appuyant solidement sur la cuvette qui est toujours dans l'œillet.
- Avec un marteau, frappez doucement mais fermement sur le poinçon jusqu'à ce que la cuvette soit entièrement extraite de l'œillet.

**Si vous n'avez pas la trousse d'outils pour paliers à œillet de Rocky Mountain, utilisez un extracteur de palier pour trou borgne :**

- Avec l'extracteur (embout de 8 mm), retirez les deux paliers.
- Retirez la douille centrale.
- Avec l'extracteur (embout de 10 mm), retirez les cuvettes vides.

N.B. : Le diamètre intérieur des cuvettes est de 11 mm, et donc trop petit pour l'embout de 12 mm. Ne le forcez pas. Utilisez plutôt l'embout de 10 mm.

Installez de nouvelles cuvettes avec une presse à palier ou un étau à mordaches en veillant à appuyer sur le bord extérieur des cuvettes. N'oubliez pas la douille-entretoise entre les cuvettes.

## TABLEAU DES RESSORTS DU SLAYER

### Rebond

Le réglage du rebond contrôle la vitesse à laquelle la suspension revient en pleine extension après un choc. Si le contrôle du rebond est trop serré, la fourche ou l'amortisseur se déplacera trop lentement et s'enfoncera de plus en plus dans son débattement à chaque coup, ce qui donnera une sensation de raideur. S'il est trop léger, la suspension peut rebondir trop vite et causer une perte de traction et de contrôle. Suivez les recommandations du fabricant pour les réglages de base, puis faites des essais pour trouver l'équilibre parfait.

### Compression

Le réglage de la compression contrôle la vitesse de déplacement de la suspension dans son débattement lors d'un choc. Si elle est trop élevée, la compression ralentira le déplacement de la fourche ou de l'amortisseur, et la force de l'impact sera principalement absorbée par le pneu et l'utilisateur; si elle ne l'est pas assez, la fourche ou l'amortisseur bougera trop vite et la conduite sera pesante et statique. La compression basse vitesse résiste aux déplacements de poids de l'utilisateur, aux mouvements de pompage, aux changements de force d'accélération soudains et à d'autres actions lentes. Si elle est trop élevée, la compression basse vitesse nuira au confort; si elle ne l'est pas assez, elle sera trop souple et peu réactive. La compression haute vitesse absorbe les gros impacts comme les rochers anguleux et la compression complète. Si elle est trop élevée, la compression haute vitesse nuira au comportement du vélo à grande vitesse sur les sentiers très cahoteux; si elle ne l'est pas assez, l'amortissement (et donc le débattement) ne sera pas suffisant pour les grosses bosses.

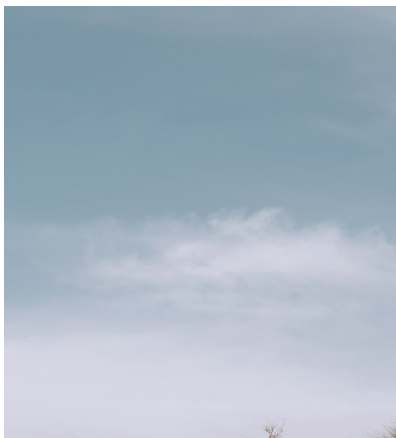
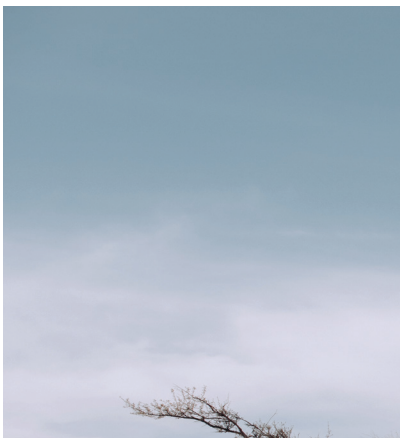

**TABLEAU DES RESSORTS DU SLAYER**

2023 SLAYER 230x65 FOX DHX2 COIL SHOCK WITH 29 LINK *Clics à partir de la position fermée : 0 clic = Position fermée*							
RIDER WEIGHT LBS / KG	STEEL SPRING WEIGHT	FOX SLS SPRING WEIGHT	SHOCK SAG	RECOMMENDED LSR SETTING	RECOMMENDED HSR SETTING	RECOMMENDED LSC SETTING	RECOMMENDED HSC SETTING
100 / 45	300	275	20-23 mm	10-11	6-7	14-15	6-7
110 / 50	300	300	20-23 mm	9-11	6-7	14-15	6-7
120 / 55	350	325	20-23 mm	8-9	6-7	14-15	6-7
130 / 59	350	350	20-23 mm	8-10	6-7	13-14	6-7
140 / 64	400	375	20-23 mm	6-7	5-6	12-13	5-6
150 / 68	400	400	20-23 mm	6-7	5-7	11-13	5-6
160 / 73	450	425	20-23 mm	5-6	4-5	9-10	5-6
170 / 77	450	450	20-23 mm	5-6	4-5	9-11	4-6
180 / 82	500	475	20-23 mm	4-5	4-5	9-10	4-5
190 / 86	500	500	20-23 mm	4-5	3-5	7-9	3-4
200 / 91	550	525	20-23 mm	3-4	3-4	6-7	3-4
210 / 95	600	550	20-23 mm	2-3	2-3	5-6	2-3
220 / 100	600	Not Available	20-23 mm	2-3	2-3	5-6	2-3
230 / 105	650		20-23 mm	1-2	1-2	4-5	1-2
240 / 109	700		20-23 mm	1-2	0-1	3-4	0-1
250 / 114	700		20-23 mm	1-2	0-1	3-4	0-1

2023 SLAYER 230x65 FOX DHX2 COIL SHOCK WITH MX LINK *Clics à partir de la position fermée : 0 clic = Position fermée*							
RIDER WEIGHT LBS / KG	STEEL SPRING WEIGHT	FOX SLS SPRING WEIGHT	SHOCK SAG	RECOMMENDED LSR SETTING	RECOMMENDED HSR SETTING	RECOMMENDED LSC SETTING	RECOMMENDED HSC SETTING
100 / 45	300	275	20-23 mm	10-11	6-7	14-15	6-7
110 / 50	350	350	20-23 mm	9-11	6-7	14-15	6-7
120 / 55	350	350	20-23 mm	8-9	6-7	14-15	6-7
130 / 59	400	400	20-23 mm	8-10	6-7	13-14	6-7
140 / 64	400	400	20-23 mm	6-7	5-6	12-13	5-6
150 / 68	450	450	20-23 mm	6-7	5-7	11-13	5-6
160 / 73	450	450	20-23 mm	5-6	4-5	9-10	5-6
170 / 77	500	475	20-23 mm	5-6	4-5	9-11	4-6
180 / 82	500	500	20-23 mm	4-5	4-5	9-10	4-5
190 / 86	550	525	20-23 mm	4-5	3-5	7-9	3-4
200 / 91	600	550	20-23 mm	3-4	3-4	6-7	3-4
210 / 95	600	Not Available	20-23 mm	2-3	2-3	5-6	2-3
220 / 100	650		20-23 mm	2-3	2-3	5-6	2-3
230 / 105	700		20-23 mm	1-2	1-2	4-5	1-2
240 / 109	700		20-23 mm	1-2	0-1	3-4	0-1
250 / 114	Not Available		20-23 mm	1-2	0-1	3-4	0-1

## TABLEAU DES RESSORTS DU SLAYER

2023 SLAYER 230x65 FOX FLOAT X2 AIR SHOCK WITH 29 LINK *Clics à partir de la position fermée : 0 clic = Position fermée*						
RIDER WEIGHT LBS / KG	FOX FLOAT X2 PSI	SHOCK SAG	RECOMMENDED LSR SETTING	RECOMMENDED HSR SETTING	RECOMMENDED LSC SETTING	RECOMMENDED HSC SETTING
100 / 45	140	20-23 mm	11-13	5-6	14-16	6-7
110 / 50	150	20-23 mm	10-12	5-6	13-15	6-7
120 / 55	160	20-23 mm	9-11	4-5	13-15	6-7
130 / 59	170	20-23 mm	8-10	4-5	12-14	5-6
140 / 64	180	20-23 mm	7-9	4-5	11-13	5-6
150 / 68	190	20-23 mm	7-9	3-4	10-12	5-6
160 / 73	200	20-23 mm	6-8	3-4	9-11	4-5
170 / 77	210	20-23 mm	6-8	3-4	8-10	4-5
180 / 82	220	20-23 mm	5-7	2-3	7-9	4-5
190 / 86	230	20-23 mm	4-6	2-3	6-8	4-5
200 / 91	240	20-23 mm	3-5	2-3	5-7	3-4
210 / 95	250	20-23 mm	2-4	2-3	4-6	3-4
220 / 100	260	20-23 mm	2-4	1-2	2-4	3-4
230 / 105	270	20-23 mm	1-3	1-2	2-4	3-4
240 / 109	280	20-23 mm	1-3	1-2	2-4	2-3
250 / 114	290	20-23 mm	1-2	1-2	1-3	1-2

2023 SLAYER 230x65 FOX FLOAT X2 AIR SHOCK WITH MX LINK *Clics à partir de la position fermée : 0 clic = Position fermée*						
RIDER WEIGHT LBS / KG	FOX FLOAT X2 PSI	SHOCK SAG	RECOMMENDED LSR SETTING	RECOMMENDED HSR SETTING	RECOMMENDED LSC SETTING	RECOMMENDED HSC SETTING
100 / 45	150	20-23 mm	10-12	5-6	13-15	6-7
110 / 50	160	20-23 mm	9-11	4-5	13-15	6-7
120 / 55	170	20-23 mm	8-10	4-5	12-14	5-6
130 / 59	180	20-23 mm	7-9	4-5	11-13	5-6
140 / 64	190	20-23 mm	7-9	3-4	10-12	5-6
150 / 68	200	20-23 mm	6-8	3-4	9-11	4-5
160 / 73	210	20-23 mm	6-8	3-4	8-10	4-5
170 / 77	220	20-23 mm	5-7	2-3	7-9	4-5
180 / 82	230	20-23 mm	4-6	2-3	6-8	4-5
190 / 86	240	20-23 mm	3-5	2-3	5-7	3-4
200 / 91	250	20-23 mm	2-4	2-3	4-6	3-4
210 / 95	260	20-23 mm	2-4	1-2	2-4	3-4
220 / 100	270	20-23 mm	1-3	1-2	2-4	3-4
230 / 105	280	20-23 mm	1-3	1-2	2-4	2-3
240 / 109	290	20-23 mm	1-2	1-2	1-3	1-2
250 / 114	300	20-23 mm	1-2	1-2	1-3	1-2

### TABLEAU DES RESSORTS DU SLAYER

2023 SLAYER 230x65 ROCK SHOX SUPER DELUXE COIL SHOCK WITH 29 LINK *Clics à partir de la position fermée : 0 clic = Position fermée*						
RIDER WEIGHT LBS / KG	STEEL SPRING WEIGHT	SHOCK SAG	RECOMMENDED LSR SETTING	RECOMMENDED HSR SETTING	RECOMMENDED LSC SETTING	RECOMMENDED HSC SETTING
100 / 45	300	20-23 mm	15-17	Start at fully open Close 1 click at a time to achieve desired bottom-out feeling	Start at neutral setting (3 <sup>rd</sup> position) Adjust 1 click at a time to achieve desired support on low shaft speed movements, such as pumping through roller, preloading for a jump or drop, or more support while climbing	Start at neutral setting (3 <sup>rd</sup> position) Adjust 1 click at a time to achieve desired support on high shaft speed movements, such as square edge hits, rocky terrain, and large drops
110 / 50	300	20-23 mm	14-16			
120 / 55	350	20-23 mm	13-15			
130 / 59	350	20-23 mm	12-14			
140 / 64	400	20-23 mm	11-13			
150 / 68	400	20-23 mm	10-12			
160 / 73	450	20-23 mm	9-11			
170 / 77	450	20-23 mm	8-10			
180 / 82	500	20-23 mm	8-10			
190 / 86	500	20-23 mm	7-9			
200 / 91	550	20-23 mm	6-8			
210 / 95	600	20-23 mm	6-8			
220 / 100	600	20-23 mm	5-7			
230 / 105	650	20-23 mm	5-6			
240 / 109	700	20-23 mm	4-6			
250 / 114	700	20-23 mm	4-5			

2023 SLAYER 230x65 ROCK SHOX SUPER DELUXE COIL SHOCK WITH MX LINK *Clics à partir de la position fermée : 0 clic = Position fermée*						
RIDER WEIGHT LBS / KG	STEEL SPRING WEIGHT	SHOCK SAG	RECOMMENDED LSR SETTING	RECOMMENDED HSR SETTING	RECOMMENDED LSC SETTING	RECOMMENDED HSC SETTING
100 / 45	300	20-23 mm	14-16	Start at fully open Close 1 click at a time to achieve desired bottom-out feeling	Start at neutral setting (3 <sup>rd</sup> position) Adjust 1 click at a time to achieve desired support on low shaft speed movements, such as pumping through roller, preloading for a jump or drop, or more support while climbing	Start at neutral setting (3 <sup>rd</sup> position) Adjust 1 click at a time to achieve desired support on high shaft speed movements, such as square edge hits, rocky terrain, and large drops
110 / 50	350	20-23 mm	13-15			
120 / 55	350	20-23 mm	12-14			
130 / 59	400	20-23 mm	11-13			
140 / 64	400	20-23 mm	10-12			
150 / 68	450	20-23 mm	9-11			
160 / 73	450	20-23 mm	8-10			
170 / 77	500	20-23 mm	8-10			
180 / 82	500	20-23 mm	7-9			
190 / 86	550	20-23 mm	6-8			
200 / 91	600	20-23 mm	6-8			
210 / 95	600	20-23 mm	5-7			
220 / 100	650	20-23 mm	5-6			
230 / 105	700	20-23 mm	4-6			
240 / 109	700	20-23 mm	4-5			
250 / 114	700	20-23 mm	3-4			



## RIDE-4

Grâce au système d'ajustement RIDE-4<sup>MC</sup>, le rider peut régler la géométrie avec précision et rapidité au moyen d'une clé hexagonale de 5 mm. Ce système est muni de deux plaques pivotantes permettant quatre configurations. Le réglage de la géométrie est un art et peut varier considérablement selon le style du rider, ses préférences, ses capacités et le type de terrain. Il est recommandé de confier cette tâche à un professionnel, mais nous croyons aussi que c'est en apprenant à ajuster soi-même son vélo qu'on peut pleinement comprendre sa performance. Pour trouver la bonne position du système RIDE-4, apportez des changements progressivement, prenez des notes et soyez méthodique. Évitez de tout régler à la hâte avant une grande sortie. Prenez votre temps et appréciez le processus.

### SOYEZ PRÊTS POUR TOUS LES SENTIERS

Grâce au système d'ajustement RIDE-4<sup>MC</sup>, vous pouvez régler la géométrie avec précision et rapidité au moyen d'une clé hexagonale de 5 mm.

ANGLE PRONONCÉ  
DU TUBE DE DIRECTION

SUSPENSION  
MOINS  
PROGRESSIVE

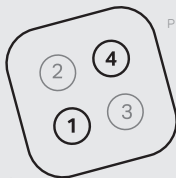

ANGLE ATTENUÉ  
DU TUBE DE DIRECTION

SUSPENSION  
PLUS  
PROGRESSIVE

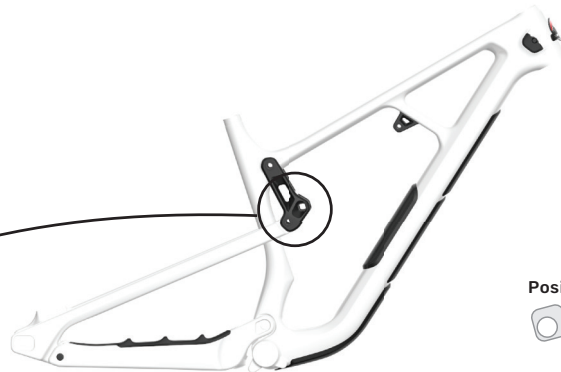
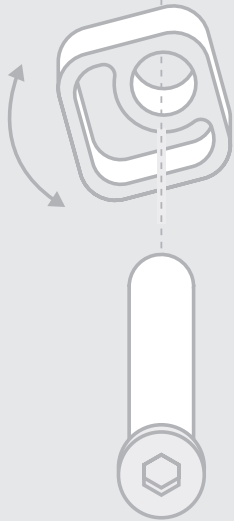

#### Position



Jeu de pédalier plus bas et suspension progressive améliorant la stabilité à grande vitesse. Position recommandée pour le trail agressif.

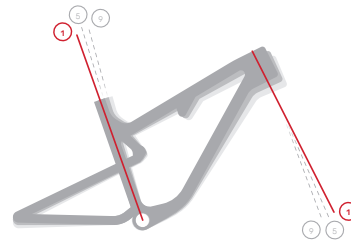

#### Position 3



Équilibre entre la performance de la géométrie et de la suspension, adapté à toutes sortes de sentiers.

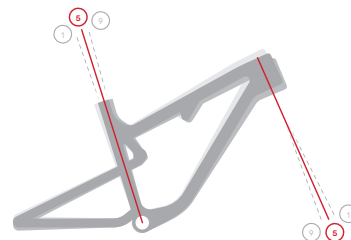

#### Position 4



Jeu de pédalier plus haut et suspension linéaire offrant un dégagement supérieur au pédalage, un bon support au rapport de suspension initial, et une position sur le vélo adaptée à la montée.

## AXE RM À DEUX POSITIONS – GUIDE D'UTILISATION

Les cadres Slayer 2023 en alliage et en carbone sont équipés d'un axe à deux positions aux pattes arrière qui permet à l'utilisateur de choisir un axe central arrière court ou long selon ses préférences. Pour que la position de l'axe arrière corresponde à celle de l'étrier de frein, le cadre est aussi doté d'un adaptateur propre à Rocky Mountain. Conçu pour les deux positions d'axe, il ajuste la position de l'étrier de frein par rapport au disque afin d'offrir une surface de serrage maximale. Des instructions sont gravées au laser sur l'adaptateur pour indiquer l'orientation selon la position d'axe choisie.

### Position courte

« FWD » signifie que la flèche doit pointer vers l'avant lorsque l'axe est en position courte.



### Position longue

« FWD » signifie que la flèche doit pointer vers l'avant lorsque l'axe est en position longue.

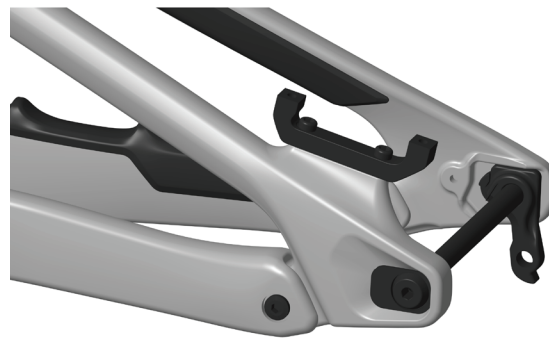

## RANGEMENT RM PENALTY BOX (CARBONE SEULEMENT)

Le cadre en carbone du Slayer 2023 est doté d'un tout nouveau rangement Penalty Box contenant une pochette pour outils et chambre à air. Le couvercle est maintenu par un aimant dans le haut et une languette au bas. Pour ouvrir le rangement, tirez tout simplement sur la languette supérieure gauche. Il n'est pas nécessaire d'enlever la gourde d'eau, mais cela peut faciliter l'accès au besoin.



Pour refermer le couvercle, glissez la partie inférieure pour que la languette s'accroche au cadre et laissez l'aimant du haut se coller à la bande en acier inoxydable installée au-dessus de l'ouverture. C'est tout!



## CONSEILS CONCERNANT LA POCHETTE À OUTILS (CARBONE SEULEMENT)

Pour faciliter l'insertion et le retrait de la pochette, dégonflez complètement et pliez bien la chambre à air dans la pochette. Veillez à ce que la sangle soit face à l'ouverture pour faciliter le retrait si la pochette descend vers le jeu de pédalier ou monte vers le tube de direction.

Limitez la quantité d'articles dans la pochette pour éviter qu'elle ne soit difficile à insérer ou à sortir. La pochette est conçue pour un petit multioutil, une petite pompe ou cartouche de CO2 et différents petits articles : clés, monnaie, rustines, etc.

## MX SWING LINK

Les cadres Slayer en alliage et en carbone peuvent avoir des roues de tailles différentes (29 à l'avant et 27,5 à l'arrière) ou de même taille (29 à l'avant et à l'arrière). Pour changer la configuration, il suffit de remplacer la biellette basculante.

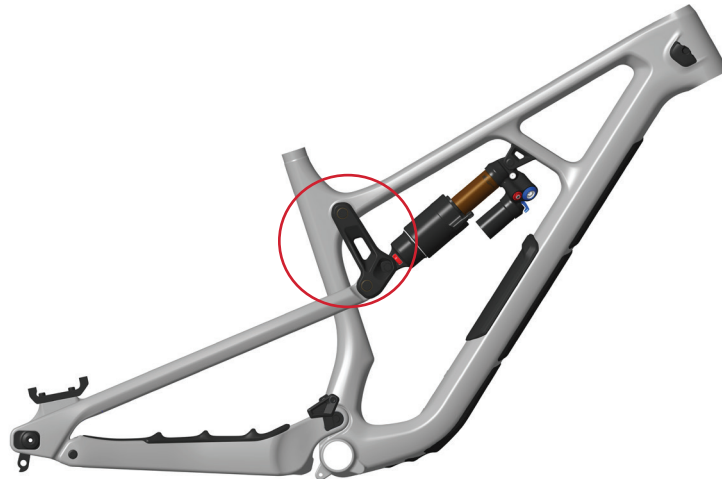

Les biellettes sont identifiées par un numéro de pièce buriné sous la partie centrale :

- La biellette pour vélo à pneus de 29 po porte le numéro 1093006.
- La biellette MX porte le numéro 1093009.



## SUPPORT DE DÉRAILLEUR UNIVERSEL

Votre nouveau cadre est compatible avec le support de dérailleur universel de SRAM. À cause de la conception de notre axe et de notre système à deux positions, il faut tenir compte de trois éléments pour assurer le bon fonctionnement du support :

**1.** Le support de dérailleur universel n'est compatible qu'avec l'axe en position longue. Puisque le support est conçu pour pivoter afin de protéger le dérailleur arrière, cette position est la seule qui permette au dérailleur de pivoter entièrement sans toucher le cadre.

**2.** L'installation du support de dérailleur universel nécessite une butée (article no 65 dans la liste complète des pièces) pour limiter la rotation.

**3.** S'il est nécessaire de remplacer l'axe d'origine (numéro de pièce dans la vue éclatée à la fin du document) : le support de dérailleur universel est compatible avec l'axe traversant arrière Maxle Stealth de SRAM – 12 x 148, longueur de 171,5 mm, pièce no 00.4318.005.

**1.**

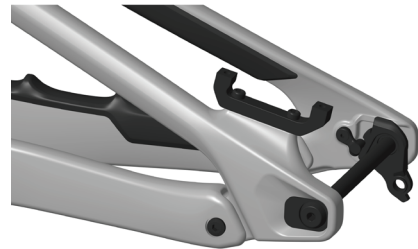

**2.**



## PASSAGE DES CÂBLES

En retirant la roue et l'amortisseur arrière, vous pourrez déplacer le triangle arrière et accéder plus facilement aux câbles se trouvant entre la base et le pivot principal. Déplacer le triangle arrière permet également de réduire la friction sur les câbles lorsque vous glissez ces derniers dans le port du jeu de pédalier.

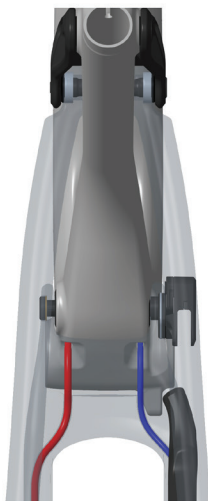

Avec les tubes en mousse, les conduits de la base peuvent être serrés, particulièrement les courbures de la jonction. Vaporisez de l'eau savonneuse ou de l'alcool isopropylique dans l'orifice pour lubrifier le conduit et faciliter le passage du câble d'un bout à l'autre. N'utilisez pas de graisse ou d'huile; cela laisserait des résidus qui attireraient la saleté.

## REPLACEMENT OU INSTALLATION DU CÂBLE DU DÉRAILLEUR ARRIÈRE

**1.** Retirez le protecteur de port du tube de direction du côté opposé à la transmission.



**2.** Si vous remplacez un ancien câble, coupez le nouveau câble de la même longueur. Si vous n'avez pas l'ancien câble, évaluez la longueur requise et coupez un câble légèrement plus long.

**3.** En partant de l'arrière du vélo, introduisez le câble dans l'orifice de la base du côté de la transmission. Poussez le câble vers l'avant tout en le faisant tourner jusqu'à ce qu'il ressorte à l'autre extrémité de la base.



**4.** Introduisez le câble dans le port au-dessus du jeu de pédalier. Le câble du dérailleur doit passer dans le port côté transmission.

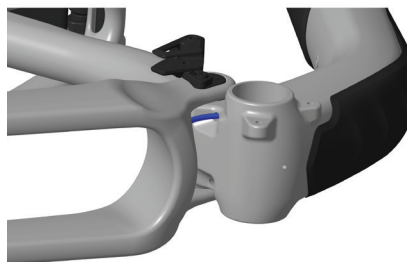

**5.** Poussez sur le câble à partir de l'arrière jusqu'à ce qu'il ressorte du port du tube de direction.



**6.** Une fois le câble installé, remplacez le protecteur de port du tube de direction.



## REPLACEMENT OU INSTALLATION DU CÂBLE DE LA TIGE DE SELLE TÉLESCOPIQUE

**1.** Retirez le protecteur de port du tube de direction du côté de la transmission.

**2.** Si vous remplacez un ancien câble, coupez le nouveau câble de la même longueur. Si vous n'avez pas l'ancien câble, évaluez la longueur requise et coupez un câble légèrement plus long.

**3.** En partant du port du tube de direction, introduisez le câble dans l'orifice inférieur. Poussez le câble vers l'avant jusqu'à ce qu'il ressorte du tube de selle.

**4.** Terminez l'installation de la tige de selle télescopique conformément aux directives du fabricant.

**5.** Une fois la tige de selle installée, remplacez le protecteur de port du tube de direction.

**1.**



**3.**



**5.**





## REPLACEMENT OU INSTALLATION DU CÂBLE DE FREIN HYDRAULIQUE ARRIÈRE

En retirant la roue et l'amortisseur arrière, vous pourrez déplacer le triangle arrière et accéder plus facilement aux câbles se trouvant entre la base et le pivot principal. Déplacer le triangle arrière permet également de réduire la friction sur les câbles lorsque vous glissez ces derniers dans le port du jeu de pédalier.

**1.** RConfiguration de levier standard : Retirez le protecteur de port du tube de direction du côté opposé à la transmission (à droite). Configuration de levier inversée (style moto) : Retirez le protecteur de port du tube de direction du côté de la transmission (à gauche).



**2.** Poussez le câble vers l'avant tout en le faisant tourner jusqu'à ce qu'il ressorte à l'autre extrémité de la base.

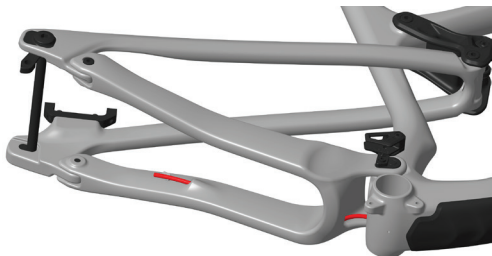

**3.** Introduisez le câble dans le port au-dessus du jeu de pédalier. Le câble de frein (rouge) doit passer dans le port du côté opposé à la transmission.

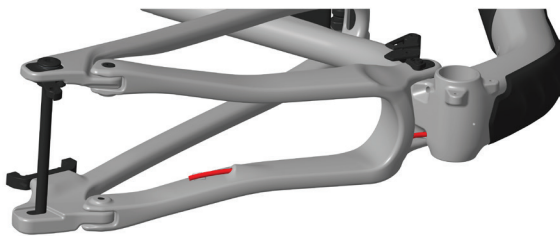

**4.** À partir de l'ouverture du rangement Penalty Box, guidez le câble dans le canal approprié : canal inférieur pour une configuration de levier standard (à droite) ou canal supérieur pour une configuration de levier inversée (style moto; à gauche).

Poussez sur le câble à partir de l'arrière jusqu'à ce qu'il ressorte du port du tube de direction.

*Canal inférieur*

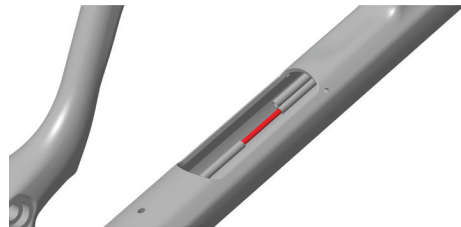

*Canal supérieur*

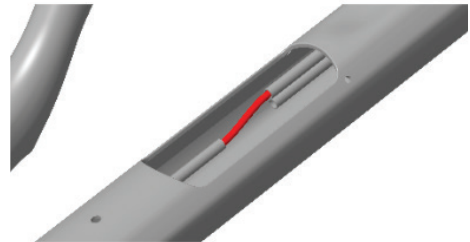

**5.** Une fois le câble fixé au levier de frein, remplacez le protecteur de port du tube de direction.



## GUIDE DES DIMENSIONS

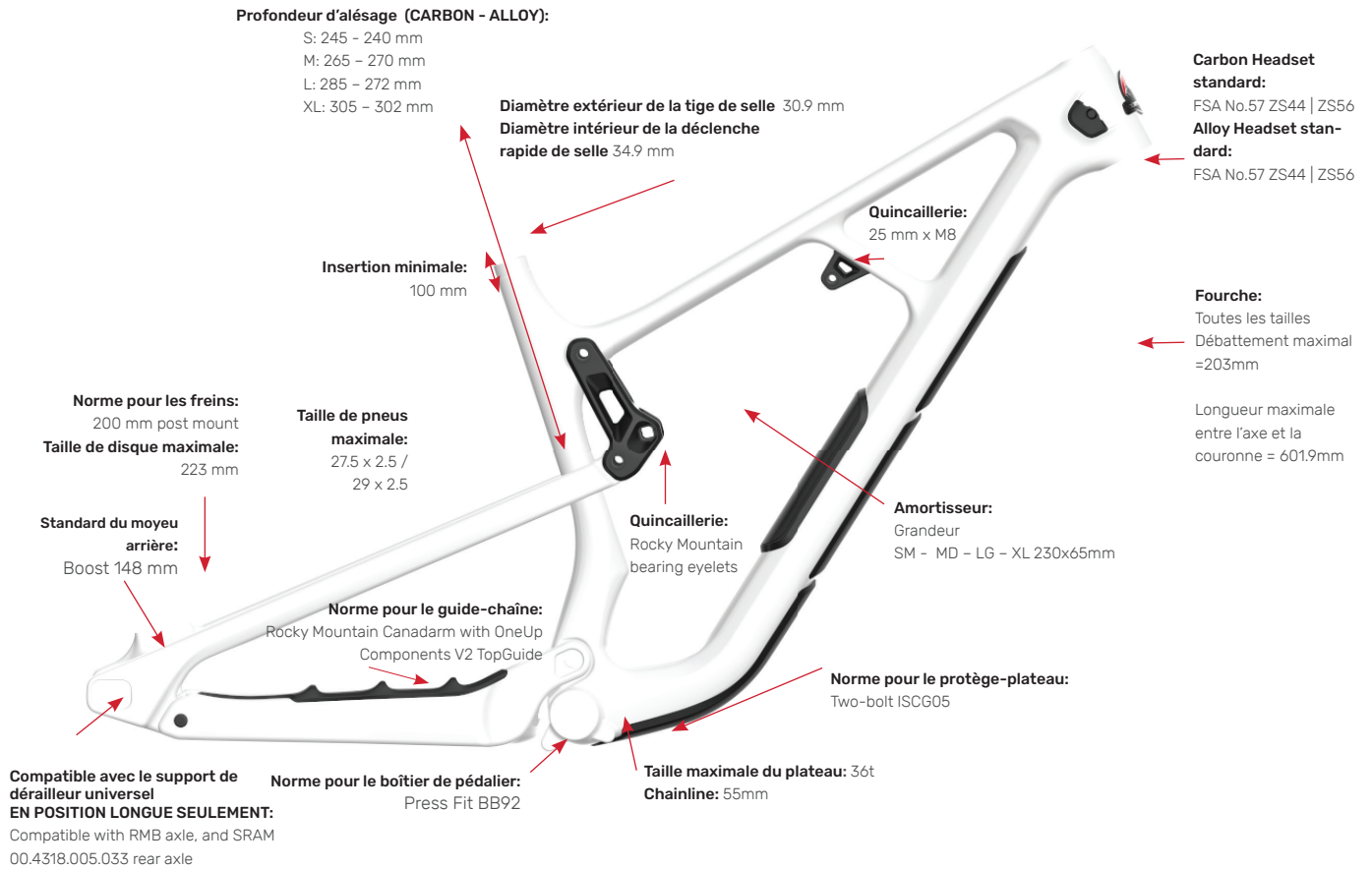

### Ajustement de l'amortisseur

Même si nous vérifions la compatibilité de nombreux amortisseurs, nous ne pouvons pas garantir que toutes les marques et tous les modèles conviendront. Communiquez avec votre détaillant si vous avez des questions précises sur l'ajustement des amortisseurs.

### Amortisseurs approuvés 230x65 pour toutes les tailles

#### Fox

- FLOAT X
- FLOAT X2
- DHX2

#### Marzocchi

- Bomber RC

#### RockShox

- Super Deluxe Air
- Super Deluxe Coil

## TRUCS ET ASTUCES DE PROS

- Lorsque vous ajustez la suspension, prenez note de vos réglages. Pourquoi ne pas utiliser un tableur en ligne sur votre téléphone?
- Bouchez les ouvertures inutilisées sur le tube de direction avec un embout en plastique de 4 mm.
- Lorsque vous retirez la roue arrière, vous pouvez déposer la chaîne sur le protecteur de hauban côté transmission pour éviter qu'elle pendouille.
- Lorsque vous remplacez des câbles de dérailleur ou de tige de selle, utilisez un outil pour RockShox Reverb afin d'insérer facilement un nouveau câble sans avoir à déplacer le tube en mousse interne.

- Pendant l'assemblage des vis de pivot, utilisez de la graisse pour tenir les entretoises en place.
- Insérez les pivots dans les paliers ou les entretoises de sorte qu'ils reposent sur la face intérieure de la cuvette interne et maintiennent les rondelles en place pendant l'assemblage.
- Fixez un support de dérailleur aux rails de la selle avec une attache autobloquante pour en avoir un de rechange lorsque vous vous aventurez au fond des bois.



**TROUSSES DE PETITES PIÈCES**

## LISTE COMPLÈTE DES PIÈCES ET VUE EXPLOSÉ

Cliquez [ICI](#) pour voir la vue explosée et la liste complète des pièces, notamment le numéro et la description de chacune, les spécifications relatives au serrage des fixations, ainsi que les instructions d'assemblage.

## TROUSSES DE PETITES PIÈCES

Cliquez [ICI](#) pour voir la liste complète des pièces, notamment le numéro et la description de chacune ainsi que les instructions d'assemblage.

## GARANTIE

Votre vélo est assorti d'une garantie contre les défauts de matériaux et de fabrication, dont voici les dispositions.

CATEGORIES	DURÉE	NOTES
Cadre	3 ans	Triangles avant et arrière, maillons
Quincaillerie	1 an	Pivots, axles, etc.
Pièces de la transmission exposées à l'usure	1 an	Galets, pignons, chaîne
Batterie	2 ans	Si le produit est remisé pendant plus de 3 mois, rechargez sa batterie tous les 3 mois pour éviter qu'elle s'endommage.
Autres pièces	Selon la garantie du fabricant.	

C'est au détaillant autorisé ayant vendu le vélo ou le cadre de gérer tout service après-vente ou lié à la garantie. Rocky Mountain garantit le cadre contre les défauts de matériaux et de fabrication selon sa composition et le type d'utilisation du vélo à partir de la date d'achat.

L'enregistrement de votre vélo marque votre entrée officielle dans la famille Rocky Mountain, et c'est une étape importante pour en activer la garantie. Ainsi, en cas de problème, nous pourrions le régler efficacement pour vous faire remonter en selle aussitôt que possible. L'enregistrement est facile et ne prend que quelques minutes.

[bikes.com/registration](https://bikes.com/registration)

### Composition du cadre et type d'utilisation

- Fibre de carbone : Garantie limitée de 5 ans\*
- Aluminium – suspension avant ou double suspension  
Garantie limitée de 5 ans\*
- Descente et freeride : Garantie limitée de 3 ans\*  
\* Voir les restrictions décrites ci-dessous.

#### Cas de garantie non applicable::

- Vélo sur lequel on a installé des composants, pièces ou accessoires qui ne sont pas destinés ou adaptés au vélo (ou au cadre) tel que vendu.
- Vélo Rocky Mountain acheté auprès d'un détaillant non autorisé.

- Vélo ou cadre Rocky Mountain achetés sur le site Web d'un tiers (comme eBay), peu importe ce qu'indique l'annonce.
- La garantie limitée couvre les vélos préalablement utilisés à des fins commerciales (service de location, de messagerie, de police, de sécurité, etc.) contre les défauts de matériaux et de fabrication. La quincaillerie, les paliers, les pivots et les coussinets ne sont pas couverts par la garantie.

#### Autres protections de la garantie contre les défauts de matériaux et de fabrication

- Revêtement – peinture et autocollants : 1 an
- Quincaillerie complète de cadre de suspension, paliers, pivots et coussinets\* : 1 an  
\* Les maillons font partie du cadre.
- Descente et freeride – quincaillerie du cadre et suspension 6 mois.

## Exclusions

- Usure normale.
- Dommages ou défaillances résultant d'un accident, d'une utilisation inadéquate ou abusive, ou d'une négligence.
- Utilisation extrême ou incorrecte du vélo.
- Assemblage inadéquat ou entretien incorrect.
- Décoloration de la peinture causée par les rayons ultraviolets ou par l'utilisation à l'extérieur.
- Rayure et écaillage de la peinture causés par la poussière, les pierres, les débris sur la route, le transport sur un support de toit de voiture, etc.
- Composants, pièces ou accessoires qui ne sont pas adaptés au vélo (ou au cadre).
- Dommages au boîtier de pédalier Pressfit découlant d'un mauvais entretien ou de l'emploi de mauvaises pièces de rechange.

## Précisions sur les exclusions

- L'usure normale des pneus, des chambres à air, des freins, des câbles de vitesse, des patins de frein, etc. n'est pas couverte. Votre détaillant Rocky Mountain autorisé vous expliquera en quoi consiste l'entretien normal de ces composants.
- Les dommages résultant d'un accident ou d'une utilisation inadéquate ou abusive ainsi que les dommages consécutifs sont exclus.
- L'assemblage inadéquat ou l'entretien incorrect ne sont pas couverts. Le décapage au sable, le sablage, le meulage, le brossage (brosse métallique), le limage, la soudure, le brasage, le perçage, l'anodisation, la peinture et le chromage sont exclus de la présente garantie et pourraient annuler la garantie du fabricant des composants.

- L'utilisation du vélo sur des terrains extrêmement difficiles comme on en voit dans les vidéos de vélo de montagne (pistes de trial, rampes, cascades, pistes de BMX, escaliers, talus, etc.) est extrêmement dangereuse et annule la garantie décrite dans le tableau présenté plus haut. Notez bien que des composants pliés ou déformés (cadre, fourche, guidon, tige de selle, pédales, pédalier, jantes, etc.) sont des signes d'accident ou d'utilisation abusive.
- Les frais de main-d'œuvre associés à un changement ou à un remplacement de pièce ne sont pas couverts.
- Rocky Mountain Bicycles se réserve le droit de réparer ou de remplacer, à sa discrétion, toute pièce couverte par la garantie.
- Veuillez noter que Rocky Mountain Bicycles ne peut garantir que la couleur de la pièce correspondra à celle du vélo original en cas de remplacement.
- La garantie s'applique à l'acheteur original à compter de la date d'achat du produit et n'est pas transférable.

## EXCLUSIONS ET LIMITE DES DOMMAGES

LA GARANTIE OFFERTE PAR ROCKY MOUNTAIN BICYCLES SE LIMITE À LA RÉPARATION OU AU REMPLACEMENT DU PRODUIT; ELLE N'INCLUT AUCUNE AUTRE GARANTIE OU DÉCLARATION, EXPRESSE OU TACITE, TRADITIONNELLE OU LÉGALE. ROCKY MOUNTAIN REJETTE TOUTE GARANTIE IMPLICITE DE QUALITÉ MARCHANDE OU D'ADAPTATION À UN USAGE PARTICULIER ET NE PEUT ÊTRE TENUE RESPONSABLE D'AUCUN DOMMAGE DIRECT OU INDIRECT, SPÉCIAL, CONNEXE OU CONSÉCUTIF, MÊME SI LA POSSIBILITÉ DE TELS DOMMAGES LUI A ÉTÉ SIGNALÉE. LA RESPONSABILITÉ DE ROCKY MOUNTAIN SE LIMITE À 50 \$.

## EINLEITUNG

Die ultimative Waffe, der Slayer, ist dafür gedacht, schnell zu fahren und tief zu gehen. Dieses Fahrrad wurde entwickelt, um bei jeder Mega-Abfahrt an die Spitze zu treten, und ermöglicht es Ihnen, Kurven zu shredden, Lücken zu treffen und härter zu fahren, als Sie es jemals für möglich gehalten hätten.

Egal, ob Sie durch die rauesten Trails brettern, die man sich vorstellen kann, oder im Park über die Lippen schrubben, das Slayer ist für diejenigen gebaut, die vorausstürmen. Wir haben es länger und lockerer gemacht, mit besserer Empfindlichkeit bei kleinen Unebenheiten und einem tieferen Fahrgefühl. Für diejenigen, die ihre Fahrt gerne feinabstimmen, bevor sie shredden, haben wir das RIDE 4™ -Anpassungssystem beibehalten, um eine weitere Anpassung der Geometrie und des Fahrgefühls zu ermöglichen. Rocky Mountain führte die ursprüngliche Freeride-Bewegung an und das Slayer setzt das Vermächtnis des Shreddens fort.

Il presente manuale contiene informazioni importanti per la sicurezza, la manutenzione e l'uso. Leggilo con attenzione prima di usare per la prima volta la tua nuova bicicletta Rocky Mountain. Queste informazioni si applicano solo alla piattaforma specifica che hai scelto e devono essere consultate insieme al tuo Manuale del proprietario di Rocky Mountain, incluso con la tua bicicletta. È necessario leggere il manuale di istruzioni prima di usare la tua bicicletta. Se non possiedi una copia del manuale di istruzioni, puoi ottenerla dal rivenditore autorizzato Rocky Mountain più vicino a te.

## MOUNTAINBIKE-KNIGGE

### Fahrer

Verhalte dich gegenüber anderen Trailbenutzern immer zuvorkommend. Besondere Vorsicht gilt in der Nähe von Tieren wie zum Beispiel Hunden und Pferden. Gewähre anderen Trailbenutzern in allen Situationen bergauf und bergab immer den Vortritt.

### Trails

Fahre dein Rad nur auf Trails und Wegen, die für die Benutzung mit Fahrrädern freigegeben sind. Beachte alle lokalen Gesetze und Vorschriften. Wie auch alle anderen Trailbenutzer solltest du darauf achten, Beschädigungen des Trails oder der Umwelt zu vermeiden. Rutsche nicht auf Trails, und ändere sie nicht ab.

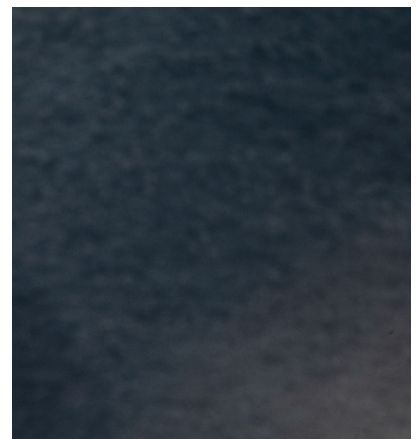

## LERNE DEIN BIKE KENNEN



### TECHNISCHES DETAILS

- Mit einem veredelten Carbonrahmen für hartes Shred den ist das Slayer stark genug für den Bikepark und jederzeit für eine Big Mountain-Herausforderung bereit.
- Der Rahmen ist sowohl mit einem Mullet-Laufradsetup (27,5 RR / 29 FR) als auch mit einem 29er-Laufradsetup (29 FR + RR) kompatibel. Die Größen SM bis MD werden mit einem Mullet-Setup und die Größen LG bis XL mit einem 29er-Setup geliefert. Für die Umstellung ist ein 29er- oder Mullet-Link erforderlich.
- Das RIDE-4™-Einstellungssystem ermöglicht dem Fahrer eine schnelle Feinabstimmung der Geometrie mit einem Inbusschlüssel.
- Wir haben den Reach vergrößert, den Sattelrohrwinkel steiler gemacht, die Kettenstreben verlängert und einen Gabelversatz von 44 mm vorgesehen. Das Slayer wurde für Geschwindigkeit konzipiert, wobei es gleichzeitig sein Trailverhalten bewahrt.
- Bessere Performance bei kleinen Schlägen und reduzierter Pedalrückschlag bei gleichzeitig erhöhter Empfindlichkeit bei mittlerem Hub und einer bodenlosen Haptik am Federwegende.
- Gedichtete Lager an der Dämpferaufnahme verbessern die Empfindlichkeit enorm (kompatibel mit nachgerüsteten Dämpfern).
- Das Ergebnis ist eine sensible Plattform, die jedoch auch Sicherheit verleiht, mit Durchschlagreserven bei Feder- und modernen Luftdämpfern.
- Die generelle Verwendung von Lagerschilden hilft, Verunreinigungen durch raue Trailbedingungen oder Waschplätze nach der Fahrt zu verhindern.
- Zweireihige Lager an den Ausfallenden für ein steiferes hinteres Rahmendreieck.
- Die vollständig interne Führung bei unseren Carbon-Modellen und große Öffnungen bei Alurahmen machen den Einbau von Kabeln und Leitungen einfach.
- Integrierte OneUp Kettenführung mit 2-Bolzen-ISCG05 zur Anbringung eines Bashguards, damit deine Kette in Position und dein Kettenblatt unversehrt bleiben.
- Integrierter Unterrohrschutz und Shuttle Guard.
- Alle Rahmengrößen sind mit Wasserflaschen kompatibel.

## GRUNDEINSTELLUNG

Für die Feineinstellung deiner Federung können mehrere Variablen verstellt werden. Es folgen ein paar grundlegende Richtlinien, mit denen ein Anfang gemacht wird, und du solltest weiter probieren, um herauszufinden, was für dich am besten passt. Der erste Schritt ist die Einstellung deines SAG (Negativfederweg). SAG bezieht sich darauf, wie viel sich die Federung allein durch das Gewicht des Fahrers bewegt (einschließlich allen Zubehörs). Luftdruck oder Schraubenfederrate und Vorspannung werden eingestellt, bis der gewünschte SAG erreicht ist.

Bitte beachte die Mindest- und Höchstwerte der vom Hersteller für eine bestimmte Schraubenfeder empfohlenen Vorspannung. Wenn du die Federrate ändern musst, beachte bitte, dass die Lagerbuchsen ausgebaut werden müssen, um die Schraubenfeder zu entfernen.

### Dämpfer-SAG

Wir empfehlen ungefähr 30 – 35 % SAG für diese Plattform.

Normale Kinematik (Größe SM – MD – LG – XL)

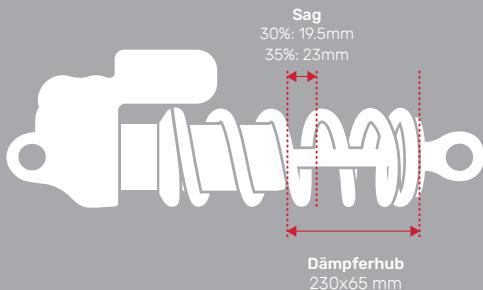

### Gabel-SAG

Wir empfehlen ungefähr 15 – 20 % SAG für diese Plattform.

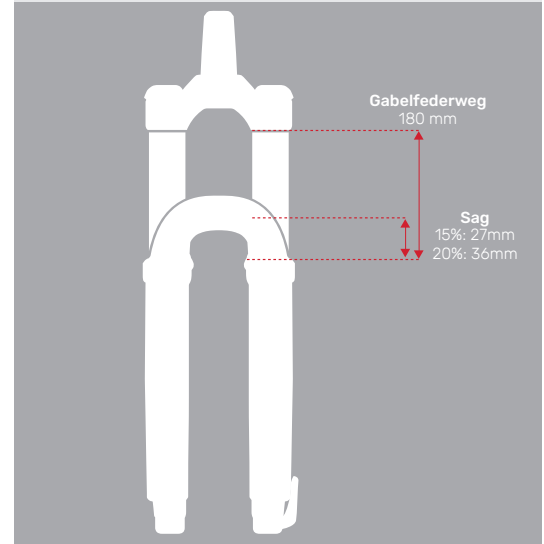



## DÄMPFER-LAGERBUCHSEN

### Service

Dein Rahmen ist in der hinteren Buchse mit Industrielagern ausgestattet, um das Ansprechverhalten zu verbessern. Diese Lager sitzen in Schalen mit sehr fester Presspassung in dem Dämpferschaft.



Wenn du deinen Dämpfer warten lässt, empfehlen wir unbedingt den Ausbau dieser Komponenten, da Federungs-Servicecenter deren Rücksendung nicht garantieren können.

#### Befolge zum Ausbau des Systems diese Schritte:

- Verwende den Rocky Mountain Lagerbuchsen-Werkzeugsatz (Teile-Nr. 1810031)
- Bringe das obere Kopfteil an einer Seite der Lagerbuchse an.
- Bringe als nächstes einen der Lagerschalenabzieher über der Lagerschale mit dem angebrachten oberen Kopfteil an.
- Drehe die M8 Schraube bis zum Anschlag gegen das obere Kopfteil.
- Bringe den anderen Lagerschalenabzieher über der anderen Lagerschale an.
- Ziehe die M8 Schraube vollständig fest, bis sie gegen die andere Seite zu drücken beginnt. Sie berührt das Innere des oberen Kopfteils.
- Drehe weiter, bis eine der Schalen vollständig herausgedrückt ist.
- Führe danach den Durchschlag durch die Dämpferaufnahme und setze ihn fest gegen die noch in die Dämpferaufnahme eingepresste Lagerschale.
- Schlage mit einem Hammer vorsichtig, aber fest auf den Durchschlag, bis die Lagerschale vollständig von der Dämpferaufnahme entfernt ist

#### Wenn du keinen Rocky Mountain Lagerbuchsen-Werkzeugsatz hast, verwende ein Innenlagerabzieher:

- Verwende einen Innenlagerabzieher (8 mm Aufsatz) für den Ausbau beider Lager.
- Entferne die mittlere Hülse.
- Verwende den Innenlagerabzieher (10 mm Aufsatz) für den Ausbau der leeren Schalen.

*HINWEIS: Der Innendurchmesser der Schalen beträgt 11 mm, das bedeutet, dass der 12 mm Aufsatz nicht passt (wende also keine Gewalt an). Verwende den 10 mm Aufsatz.*

Verwende für den Einbau neuer Schalen eine Lagerpresse oder einen Schraubstock mit weichen Backen. Stelle sicher, dass du auf den Außenrand der Schalen drückst, und vergiss die mittlere Distanzhülse zwischen den Schalen nicht.

## SLAYER-FEDERTABELLE

### Zugstufe

Über die Zugstufe erfolgt die Einstellung, wie schnell deine Federung wieder vollständig ausfedert, wenn sie auf eine Bodenwelle trifft. Bei einer zu starken Zugstufeneinstellung bewegen sich die Gabel oder der Dämpfer zu langsam, sie sinken bei wiederholten Wellen immer tiefer ein, was als hart empfunden wird. Ist die Zugstufe zu gering, kann die Federung zu schnell zurückspringen, was zu Traktions- und Kontrollverlust führt. Folge den Herstellerempfehlungen für eine Grundeinstellung, und probiere so lange, bis du deine optimale Einstellung findest.

### Druckstufe

Über die Druckstufe erfolgt die Einstellung, wie schnell sich das Federungssystem bei einem Aufschlag in den Federweg bewegt. Bei einer zu starken Druckstufeneinstellung bewegen sich die Gabel oder der Dämpfer zu langsam und die Kraft des Aufpralls wird zu sehr vom Reifen und von deinem Körper absorbiert. Ist die Druckstufe zu gering, bewegen sich die Gabel oder der Dämpfer zu schnell und das Fahrgefühl wird träge und ohne Ansprechverhalten. Die Low Speed Compression (LSC) reagiert auf Gewichtsverlagerungen des Fahrers, Wippen, G-Outs und andere langsame Einflüsse. Zu viel LSC führt zu einem härteren Fahrgefühl. Bei zu wenig LSC wird das Fahrgefühl zu weich und ohne Ansprechverhalten. Die High Speed-Compression (HSC) ermöglicht die Absorption großer Stöße, wie z. B. bei kantigen Felsen und Durchschlägen. Zu viel HSC führt zu einem härteren Fahrgefühl auf schnellen, rauen Trails mit vielen großen Hindernissen; zu wenig HSC hingegen bietet unzureichende Unterstützung bei diesen großen Hindernissen und kann dazu führen, dass der gesamte Federweg genutzt wird.

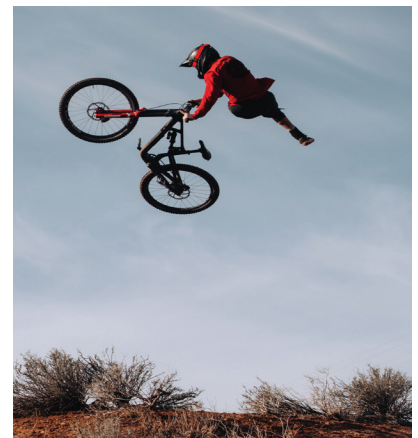
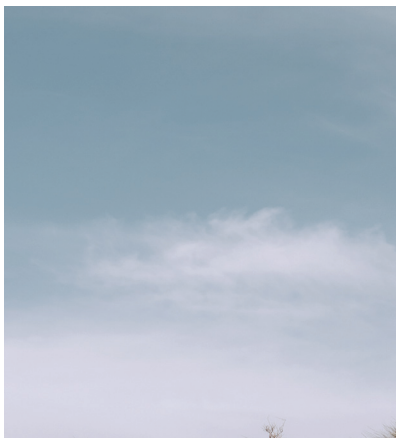

## SLAYER-FEDERTABELLE

2023 SLAYER 230x65 FOX DHX2 COIL SHOCK WITH 29 LINK *Zähle Klicks von Geschlossen: 0 Klicks = Geschlossen*							
FAHRERGEWICHT LBS / KG	STEEL SPRING WEIGHT	FOX SLS SPRING WEIGHT	DÄMPFER-SAG	EMPFOHLENE LSR EINSTELLUNG	RECOMMENDED HSR SETTING	RECOMMENDED LSC SETTING	RECOMMENDED HSC SETTING
100 / 45	300	275	20-23 mm	10-11	6-7	14-15	6-7
110 / 50	300	300	20-23 mm	9--11	6-7	14-15	6-7
120 / 55	350	325	20-23 mm	8-9	6-7	14-15	6-7
130 / 59	350	350	20-23 mm	8-10	6-7	13-14	6-7
140 / 64	400	375	20-23 mm	6-7	5-6	12-13	5-6
150 / 68	400	400	20-23 mm	6-7	5-7	11-13	5-6
160 / 73	450	425	20-23 mm	5-6	4-5	9-10	5-6
170 / 77	450	450	20-23 mm	5-6	4-5	9-11	4-6
180 / 82	500	475	20-23 mm	4-5	4-5	9-10	4-5
190 / 86	500	500	20-23 mm	4-5	3-5	7-9	3-4
200 / 91	550	525	20-23 mm	3-4	3-4	6-7	3-4
210 / 95	600	550	20-23 mm	2-3	2-3	5-6	2-3
220 / 100	600	Nicht verfügbar	20-23 mm	2-3	2-3	5-6	2-3
230 / 105	650		20-23 mm	1-2	1-2	4-5	1-2
240 / 109	700		20-23 mm	1-2	0-1	3-4	0-1
250 / 114	700		20-23 mm	1-2	0-1	3-4	0-1

2023 SLAYER 230x65 FOX DHX2 COIL SHOCK WITH MX LINK *Zähle Klicks von Geschlossen: 0 Klicks = Geschlossen*							
FAHRERGEWICHT LBS / KG	STEEL SPRING WEIGHT	FOX SLS SPRING WEIGHT	DÄMPFER-SAG	EMPFOHLENE LSR EINSTELLUNG	RECOMMENDED HSR SETTING	RECOMMENDED LSC SETTING	RECOMMENDED HSC SETTING
100 / 45	300	275	20-23 mm	10-11	6-7	14-15	6-7
110 / 50	350	350	20-23 mm	9--11	6-7	14-15	6-7
120 / 55	350	350	20-23 mm	8-9	6-7	14-15	6-7
130 / 59	400	400	20-23 mm	8-10	6-7	13-14	6-7
140 / 64	400	400	20-23 mm	6-7	5-6	12-13	5-6
150 / 68	450	450	20-23 mm	6-7	5-7	11-13	5-6
160 / 73	450	450	20-23 mm	5-6	4-5	9-10	5-6
170 / 77	500	475	20-23 mm	5-6	4-5	9-11	4-6
180 / 82	500	500	20-23 mm	4-5	4-5	9-10	4-5
190 / 86	550	525	20-23 mm	4-5	3-5	7-9	3-4
200 / 91	600	550	20-23 mm	3-4	3-4	6-7	3-4
210 / 95	600	Nicht verfügbar	20-23 mm	2-3	2-3	5-6	2-3
220 / 100	650		20-23 mm	2-3	2-3	5-6	2-3
230 / 105	700		20-23 mm	1-2	1-2	4-5	1-2
240 / 109	700		20-23 mm	1-2	0-1	3-4	0-1
250 / 114	Nicht verfügbar		20-23 mm	1-2	0-1	3-4	0-1

## SLAYER-FEDERTABELLE

## 2023 SLAYER 230x65 FOX FLOAT X2 AIR SHOCK WITH 29 LINK \*Zähle Klicks von Geschlossen: 0 Klicks = Geschlossen\*

FAHRERGEWICHT LBS / KG	FOX FLOAT X2 PSI	DÄMPFER-SAG	EMPFOHLENE LSR EINSTELLUNG	EMPFOHLENE HSR SETTING	EMPFOHLENE LSC SETTING	EMPFOHLENE HSC SETTING
100 / 45	140	20-23 mm	11-13	5-6	14-16	6-7
110 / 50	150	20-23 mm	10-12	5-6	13-15	6-7
120 / 55	160	20-23 mm	9-11	4-5	13-15	6-7
130 / 59	170	20-23 mm	8-10	4-5	12-14	5-6
140 / 64	180	20-23 mm	7-9	4-5	11-13	5-6
150 / 68	190	20-23 mm	7-9	3-4	10-12	5-6
160 / 73	200	20-23 mm	6-8	3-4	9-11	4-5
170 / 77	210	20-23 mm	6-8	3-4	8-10	4-5
180 / 82	220	20-23 mm	5-7	2-3	7-9	4-5
190 / 86	230	20-23 mm	4-6	2-3	6-8	4-5
200 / 91	240	20-23 mm	3-5	2-3	5-7	3-4
210 / 95	250	20-23 mm	2-4	2-3	4-6	3-4
220 / 100	260	20-23 mm	2-4	1-2	2-4	3-4
230 / 105	270	20-23 mm	1-3	1-2	2-4	3-4
240 / 109	280	20-23 mm	1-3	1-2	2-4	2-3
250 / 114	290	20-23 mm	1-2	1-2	1-3	1-2

## 2023 SLAYER 230x65 FOX FLOAT X2 AIR SHOCK WITH MX LINK \*Zähle Klicks von Geschlossen: 0 Klicks = Geschlossen\*

FAHRERGEWICHT LBS / KG	FOX FLOAT X2 PSI	DÄMPFER-SAG	EMPFOHLENE LSR EINSTELLUNG	EMPFOHLENE HSR SETTING	EMPFOHLENE LSC SETTING	EMPFOHLENE HSC SETTING
100 / 45	150	20-23 mm	10-12	5-6	13-15	6-7
110 / 50	160	20-23 mm	9-11	4-5	13-15	6-7
120 / 55	170	20-23 mm	8-10	4-5	12-14	5-6
130 / 59	180	20-23 mm	7-9	4-5	11-13	5-6
140 / 64	190	20-23 mm	7-9	3-4	10-12	5-6
150 / 68	200	20-23 mm	6-8	3-4	9-11	4-5
160 / 73	210	20-23 mm	6-8	3-4	8-10	4-5
170 / 77	220	20-23 mm	5-7	2-3	7-9	4-5
180 / 82	230	20-23 mm	4-6	2-3	6-8	4-5
190 / 86	240	20-23 mm	3-5	2-3	5-7	3-4
200 / 91	250	20-23 mm	2-4	2-3	4-6	3-4
210 / 95	260	20-23 mm	2-4	1-2	2-4	3-4
220 / 100	270	20-23 mm	1-3	1-2	2-4	3-4
230 / 105	280	20-23 mm	1-3	1-2	2-4	2-3
240 / 109	290	20-23 mm	1-2	1-2	1-3	1-2
250 / 114	300	20-23 mm	1-2	1-2	1-3	1-2

## SLAYER-FEDERTABELLE

2023 SLAYER 230x65 ROCK SHOX SUPER DELUXE COIL SHOCK WITH 29 LINK *Zähle Klicks von Geschlossen: 0 Klicks = Geschlossen*						
FAHRERGEWICHT LBS / KG	STEEL SPRING WEIGHT	DÄMPFER-SAG	EMPFOHLENE LSR EINSTELLUNG	EMPFOHLENE HSR SETTING	EMPFOHLENE LSC SETTING	EMPFOHLENE HSC SETTING
100 / 45	300	20-23 mm	15-17	Starte vollständig geöffnet Schließe klickweise, um das gewünschten Durchschlagsgefühl zu erhalten.	Starte bei neutraler Einstellung (3. Position) Stelle klickweise ein, um die gewünschte Unterstützung bei Bewegungen mit niedriger Wellendrehzahl zu erzielen, z. B. beim Fahren über Bodenwellen mit Pump-Technik, beim Vorspannen für einen Sprung oder Drop oder für mehr Unterstützung beim Klettern.	Starte bei neutraler Einstellung (3. Position) Stelle klickweise ein, um die gewünschte Unterstützung bei Bewegungen mit hoher Wellendrehzahl zu erhalten, wie z. B. bei Hindernissen mit eckigen Kanten, auf felsigem Terrain und bei großen Drops.
110 / 50	300	20-23 mm	14-16			
120 / 55	350	20-23 mm	13-15			
130 / 59	350	20-23 mm	12-14			
140 / 64	400	20-23 mm	11-13			
150 / 68	400	20-23 mm	10-12			
160 / 73	450	20-23 mm	9-11			
170 / 77	450	20-23 mm	8-10			
180 / 82	500	20-23 mm	8-10			
190 / 86	500	20-23 mm	7-9			
200 / 91	550	20-23 mm	6-8			
210 / 95	600	20-23 mm	6-8			
220 / 100	600	20-23 mm	5-7			
230 / 105	650	20-23 mm	5-6			
240 / 109	700	20-23 mm	4-6			
250 / 114	700	20-23 mm	4-5			

2023 SLAYER 230x65 ROCK SHOX SUPER DELUXE COIL SHOCK WITH MX LINK *Zähle Klicks von Geschlossen: 0 Klicks = Geschlossen*						
FAHRERGEWICHT LBS / KG	STEEL SPRING WEIGHT	DÄMPFER-SAG	EMPFOHLENE LSR EINSTELLUNG	EMPFOHLENE HSR SETTING	EMPFOHLENE LSC SETTING	EMPFOHLENE HSC SETTING
100 / 45	300	20-23 mm	14-16	Starte vollständig geöffnet Schließe klickweise, um das gewünschten Durchschlagsgefühl zu erhalten.	Starte bei neutraler Einstellung (3. Position) Stelle klickweise ein, um die gewünschte Unterstützung bei Bewegungen mit niedriger Wellendrehzahl zu erzielen, z. B. beim Fahren über Bodenwellen mit Pump-Technik, beim Vorspannen für einen Sprung oder Drop oder für mehr Unterstützung beim Klettern.	Starte bei neutraler Einstellung (3. Position) Stelle klickweise ein, um die gewünschte Unterstützung bei Bewegungen mit hoher Wellendrehzahl zu erhalten, wie z. B. bei Hindernissen mit eckigen Kanten, auf felsigem Terrain und bei großen Drops.
110 / 50	350	20-23 mm	13-15			
120 / 55	350	20-23 mm	12-14			
130 / 59	400	20-23 mm	11-13			
140 / 64	400	20-23 mm	10-12			
150 / 68	450	20-23 mm	9-11			
160 / 73	450	20-23 mm	8-10			
170 / 77	500	20-23 mm	8-10			
180 / 82	500	20-23 mm	7-9			
190 / 86	550	20-23 mm	6-8			
200 / 91	600	20-23 mm	6-8			
210 / 95	600	20-23 mm	5-7			
220 / 100	650	20-23 mm	5-6			
230 / 105	700	20-23 mm	4-6			
240 / 109	700	20-23 mm	4-5			
250 / 114	700	20-23 mm	3-4			

## RIDE-4

Das RIDE-4™-Einstellsystem ermöglicht dem Fahrer eine schnelle Feinabstimmung der Geometrie mit einem einzigen 5 mm-Inbusschlüssel. Vier Konfigurationen sind mit einem Paar rotierender Chips möglich. Unzählige Variablen wie Gelände, Fahrstil, fahrerisches Können und persönliche Präferenzen machen die Einstellung der optimalen Geometrie eines Bikes zu einer Kunst für sich. Wir empfehlen daher, diese Aufgabe fachmännisch vornehmen zu lassen. Wir glauben aber auch an die Lerneffekte aus Selbstversuchen, um die unterschiedlichen Einstellungen besser zu verstehen und entsprechend anzupassen. Wage dich methodisch mit kleinen, schrittweisen Änderungen an die Einstellung des RIDE-4™ heran und mache Notizen für das beste Ergebnis. Im Trubel kurz vor einer großen Tour schnell noch die optimale Geometrie zu finden, sollte man vermeiden. Nimm dir genügend Zeit und genieße den Prozess hin zu deiner optimalen Einstellung.

### BEREIT FÜR JEDEN TRAIL

Das RIDE-4™-Einstellsystem ermöglicht dir eine schnelle Feinabstimmung deiner Geometrie und Aufhängung mit einem einzigen 5 mm-Inbusschlüssel.

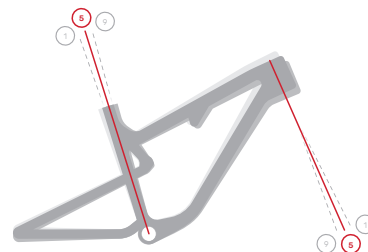
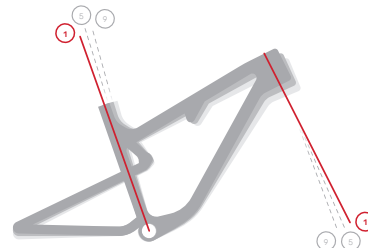
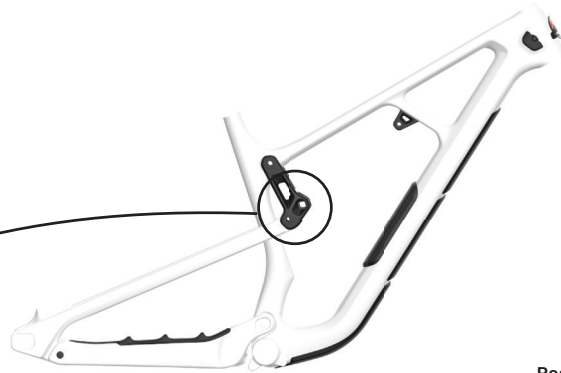
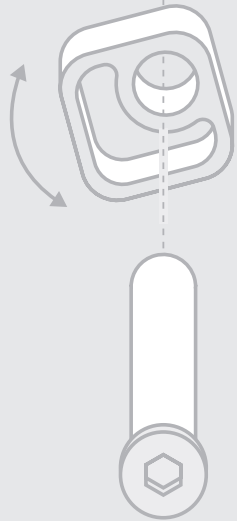
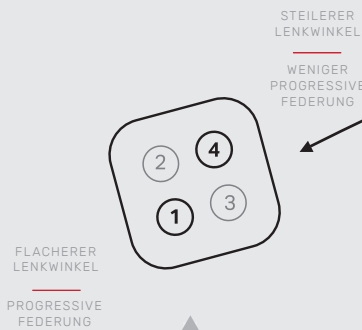

#### Position



Das tiefere Tretlager und die progressive Federung erhöhen die Stabilität bei hoher Geschwindigkeit. Empfohlen für aggressivere Trails.

#### Position 3



Diese Position bietet eine ausgewogene Mischung von Geometrie und Federungsleistung und ist damit für viele verschiedene Trails geeignet.

#### Position 4



Das höhere Tretlager und die lineare Federung bieten eine bessere Pedalfreiheit, mehr Unterstützung bei der anfänglichen Federkonstante und eine Position auf dem Rad, die besser zum Klettern geeignet ist.

## BENUTZERANLEITUNG RM ZWEI-POSITIONS-ACHSE

Die Rahmen des 2023 Slayer aus Aluminium und Carbon sind mit einem Ausfallende für 2 Achspositionen ausgestattet. Dadurch kann der Benutzer eine kurze oder lange Kettenstrebenlänge wählen, die seinen persönlichen Präferenzen entspricht. Zur Anpassung der Position der Hinterachse an den Bremssattel ist der Rahmen auch mit einem spezifischen Rocky Mountain Bremsenadapter ausgestattet. Durch sein Design passt er zu beiden Achspositionen und stellt sicher, dass der Bremssattel in Bezug auf den Rotor mit maximaler Andruckfläche der Beläge korrekt positioniert ist. Dieser Adapter verfügt über lasergravierte Anweisungen für die erforderliche Einbaurichtung je nach gewählter Achsposition.

### Kurz

FWD bedeutet, dass der Pfeil nach vorne zeigen muss, wenn sich die Achse in der kurzen Position befindet.

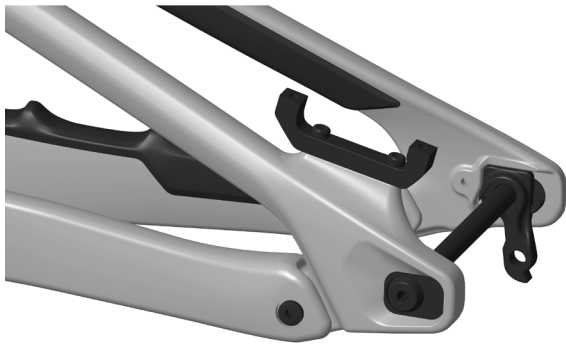

### Lang

FWD bedeutet, dass der Pfeil nach vorne zeigen muss, wenn sich die Achse in der langen Position befindet.

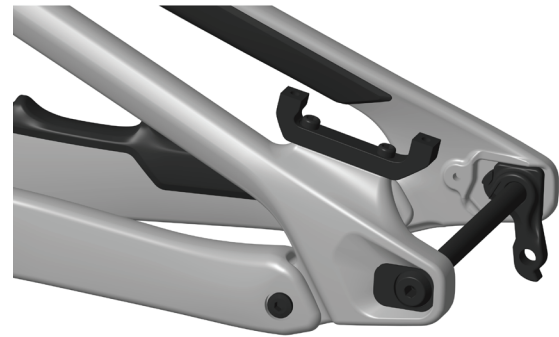

## INFORMATIONEN ZUR RM PENALTY BOX™ (NUR CARBON)

Der 2023er Slayer-Rahmen ist, nur in der Carbon-Ausführung, mit dem brandneuen Penalty Box™ Staufach ausgestattet, das ein Tool Wrap für Werkzeug und Ersatzschlauch enthält. Die Abdeckung ist an der Oberseite magnetisch und an der Rückseite mit einer Lasche befestigt. Ziehe einfach an der oberen linken Seitenlasche und die Abdeckung springt auf. Wenn du eine Wasserflasche installiert hast, musst du diese nicht unbedingt abnehmen, aber das kann den Zugang erleichtern.



Die Abdeckung bringst du wieder an, indem du den unteren Teil verschiebst, damit der Verschluss unter dem Rahmen einhaken kann. Der obere Teil rastet ein, wenn sich die Magnete dem integrierten Edelstahlstreifen am oberen Ende der Penalty Box™-Öffnung nähern. Das war's! !

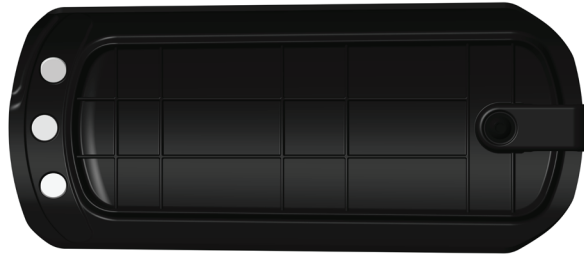

## TIPPS FÜR DAS TOOL WRAP (NUR CARBON)

Damit der Schlauch einfach entnommen oder verstaut werden kann, muss er vollständig entleert und eng in das mitgelieferte Tool Wrap eingewickelt sein. Achte darauf, dass das Halteband immer zur Öffnung hin zeigt, damit du das Tool Wrap leicht greifen kannst, falls es nach unten zum Tretlager oder nach oben zum Oberrohr abwandert.

Packe nicht zu viele Gegenstände in das Tool Wrap, damit es sich leicht verstauen und herausnehmen lässt. Das Tool Wrap ist so konzipiert, dass es ein kleines Multitool, eine kleine Pumpe oder eine CO<sub>2</sub>-Kartusche und verschiedene andere kleine Gegenstände wie Schlüssel, Geld und Flickzeug aufnehmen kann.



## MX SWING LINK

Die Slayer-Rahmen aus Carbon und Aluminium sind sowohl mit einer MX-Laufradkonfiguration (29 vorne und 27,5 hinten) als auch mit einer 29er-Laufradkonfiguration (29 vorne und hinten) kompatibel, indem man einfach den Swing Link am Rahmen austauscht.

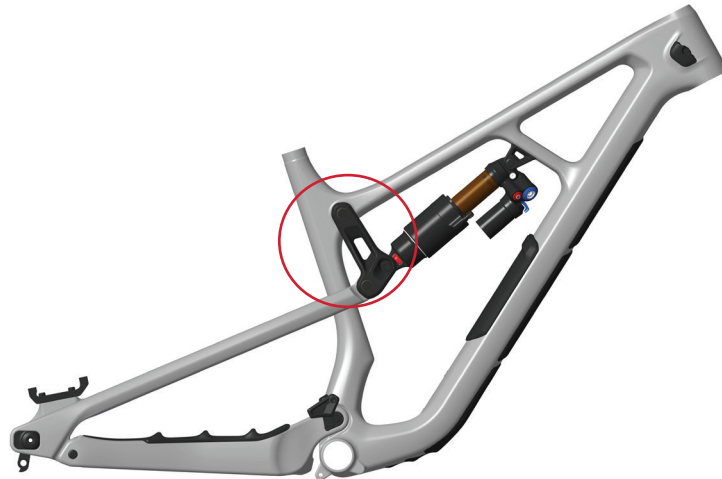

Die Links sind durch die entsprechende Teilenummer identifizierbar, die unter der Link-Brücke eingraviert ist:

- Der 29er-Link hat die Teilenummer 1093006.
- Der MX-Link hat die Teilenummer 1093009.



## UDH SCHALTAUGE

Dein neuer Rahmen ist mit dem UDH Schaltauge von Sram kompatibel. Durch das Zwei-Positions-Achsdesign sowie unser Achsdesign müssen für die korrekte UDH-Funktion drei Punkte beachtet werden:

**1.** Das UDH-Schaltauge ist nur mit dem Rahmen in der langen Achsposition kompatibel. Da das UDH-Schaltauge als Teil des Designs von Sram zum Schutz des Schaltwerks rotieren soll, ist die lange Position die einzig geeignete Position, in der das Schaltwerk vollständig rotieren kann, ohne den Rahmen zu berühren.

**2.** Für die Montage eines UDH-Schaltauges muss der UDH-Stopper verwendet werden (Teilennr. 65 in der vollständigen Teileliste), der den Drehbereich begrenzt.

**3.** Für den Fall, dass du die originale Achse ersetzen musst (Teilenummer in der verlinkten Explosionszeichnung am Ende dieses Dokuments): das UDH-Schaltauge ist kompatibel mit der SRAM Maxle Stealth Rear Thru Axle – 12 x 148, 171,5 mm Länge, Teilenummer 00.4318.005.03.

**1.**



**2.**



## KABELFÜHRUNG

Durch den Ausbau des Hinterrades und des Dämpfers kannst du das hintere Rahmendeieck drehen und hast besseren Zugang für die Ausrichtung der Kabelhüllen im Bereich zwischen Kettenstrebe und Hauptlager. Durch das Drehen des hinteren Rahmendreiecks beim Vorschieben der Kabelhülle wird auch die Reibung bei der Bewegung der Kabelhülle durch die Tretlageröffnung verringert.

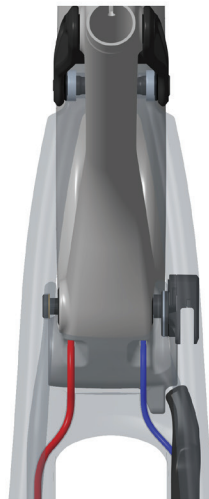

Die Kanäle in den Rohren in der Kettenstrebe können eng sein, insbesondere durch die Kurven im Bereich der Kettenstrebenbrücke. Sprühe Seifenwasser oder Isopropylalkohol als Schmiermittel in die Öffnung, um das Einziehen der Kabelhülle von einem Ende zum anderen zu erleichtern. Verwende kein Fett oder Öl; das verschmiert und Schmutz bleibt daran kleben.

## AUSTAUSCH/EINBAU KABELHÜLLE SCHALTWERK

**1.** Entferne die Abdeckung der Öffnung am Oberrohr auf der Nichtantriebsseite.



**2.** Schneide beim Austausch der alten Kabelhülle ein neues Stück gleicher Länge ab. Wenn du das alte Stück nicht hast, schätze die erforderliche Länge und schneide ein etwas längeres Stück ab.

**3.** Beginne am hinteren Ende des Fahrrades mit dem Einführen der Kabelhülle in die Kabelöffnung an der Kettenstrebe auf der Antriebsseite. Schiebe die Kabelhülle vor und verdrehe sie gleichzeitig, bis sie am vorderen Ende der Kettenstrebe austritt.



**4.** Führe die Kabelhülle in die Kabelöffnung über dem Tretlager ein. Stelle sicher, dass du die Kabelhülle des Schaltwerks in die Öffnung auf der Antriebsseite einführst.

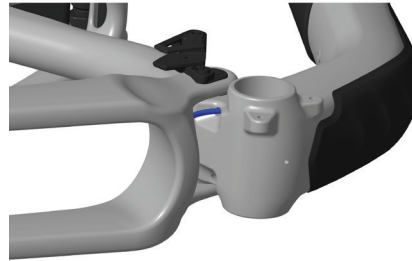

**5.** Schiebe das Kabel von hinten hinein, bis es an der Öffnung am Oberrohr austritt.



**6.** Bringe nach dem Einbau der Kabelhülle die Abdeckung der Öffnung am Oberrohr wieder an.



## AUSTAUSCH/EINBAU KABELHÜLLE VARIO-SATTELSTÜTZE

**1.** Entferne die Abdeckung der Öffnung am Oberrohr auf der Antriebsseite.

**2.** Schneide beim Austausch der alten Kabelhülle ein neues Stück gleicher Länge ab. Wenn du das alte Stück nicht hast, schätze die erforderliche Länge und schneide ein etwas längeres Stück ab.

**3.** Beginne an der Öffnung am Oberrohr mit dem Einführen der Kabelhülle in die untere Kabelöffnung. Schiebe die Kabelhülle vor, bis sie am Sattelrohr austritt.

**4.** Schließe den Einbau der Vario-Sattelstütze gemäß den Anweisungen des Herstellers der Vario-Sattelstütze ab.

**5.** Bringe nach dem korrekten Einbau der Sattelstütze die Öffnung am Oberrohr wieder an

**1.**



**3.**



**5.**



## AUSTAUSCH/EINBAU HYDRAULISCHE BREMSLEITUNG HINTEN

Durch den Ausbau des Hinterrades und des hinteren Dämpfers kannst du das hintere Rahmendeieck drehen und hast besseren Zugang für die Ausrichtung der Kabelhüllen im Bereich zwischen Kettenstrebe und Hauptlager. Durch das Drehen des hinteren Rahmendreiecks beim Vorschieben der Kabelhülle wird auch die Reibung bei der Bewegung der Kabelhülle durch die Tretlageröffnung verringert.

1. Entferne die Abdeckung der Öffnung am Oberrohr auf der Nichtantriebsseite bei Standardposition des Hinterradbremshhebels (rechte Seite) oder die Abdeckung der Öffnung am Oberrohr auf der Antriebsseite bei Hinterradbremshhebel in Moto-/Reverse-Position (linke Seite).



2. Schiebe die Leitung vor und verdrehe sie gleichzeitig mit kreisenden Bewegungen, bis sie am vorderen Ende der Kettenstrebe austritt.

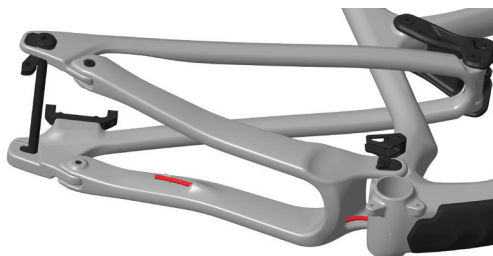

3. Führe die Bremsleitung in die Kabelöffnung über dem Tretlager ein. Achte darauf, dass du die Kabelhülle des Bremskabels (rot) in den Anschluss auf der Nichtantriebsseite einführest.

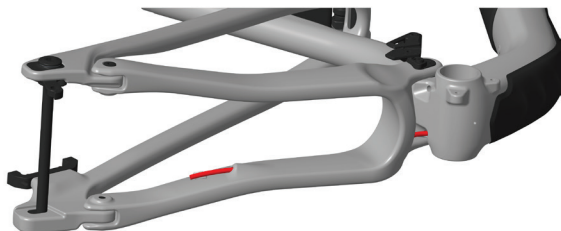

4. Öffne die Penalty Box™ und führe die Leitung in den gewünschten Kanal; unterer Kanal für die Standardposition des Hinterradbremshhebels (rechte Seite) oder oberer Kanal bei Hinterradbremshhebel in Moto-/Reverse-Position (linke Seite).

Schiebe die Bremsleitung von hinten hinein, bis sie an der Öffnung am Oberrohr austritt.

*Unterer Kanal*

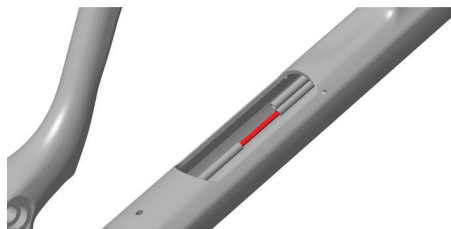

*Oberer Kanal*

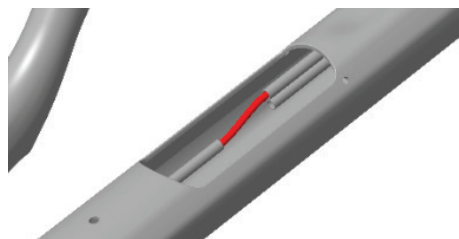

5. Wenn die Leitung wieder am Bremshebel angebracht ist, bringe die Abdeckung der Öffnung am Oberrohr an.

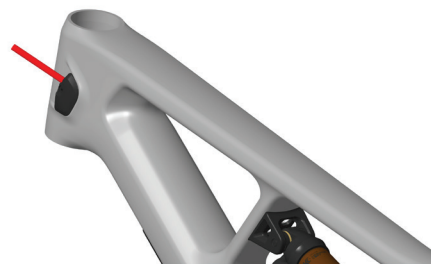

## WICHTIGE ABMESSUNGEN

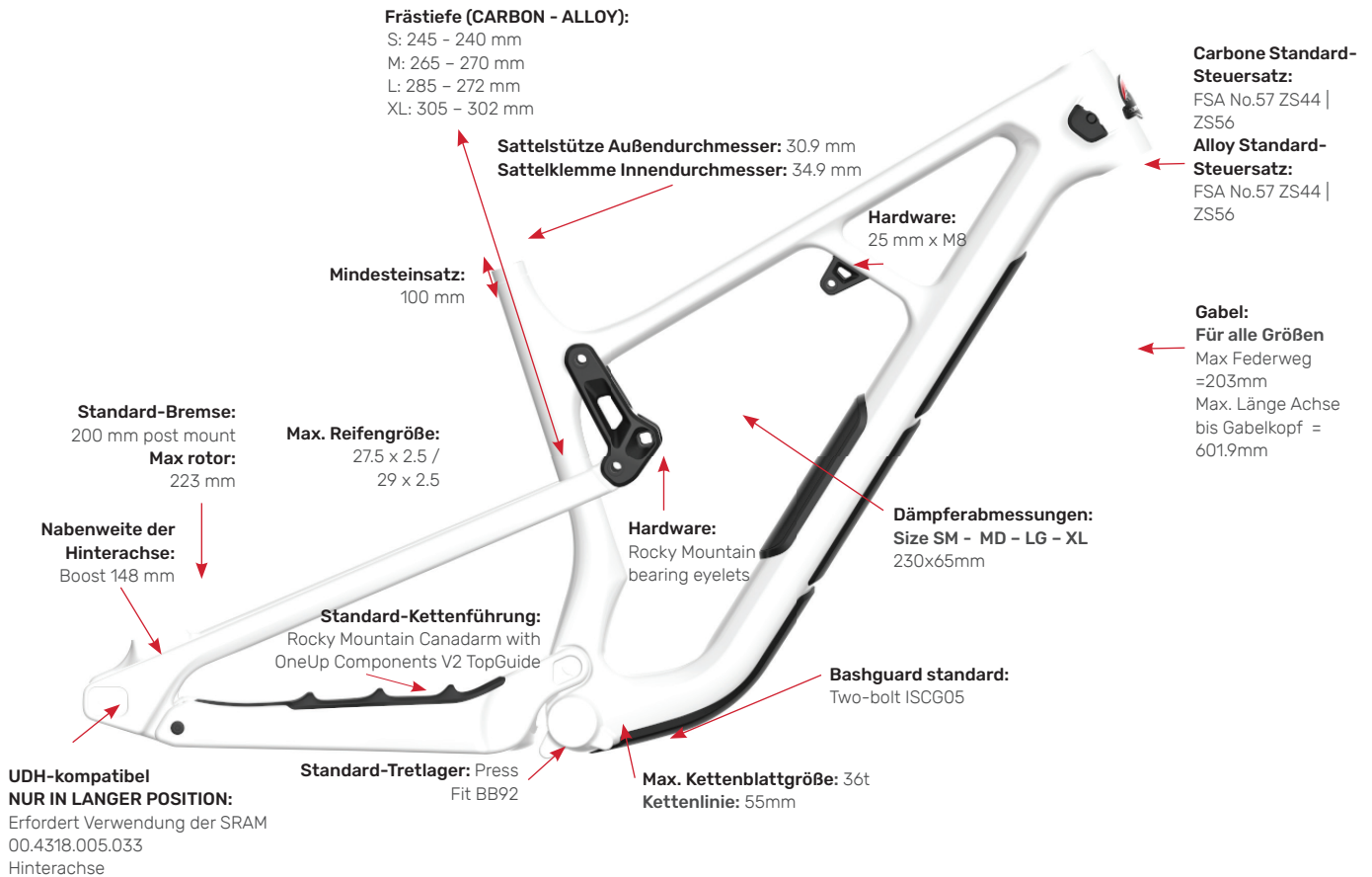

### Verbau von Dämpfern

Wir prüfen Abstandsmaße für viele Dämpfer, können jedoch keine Kompatibilität mit allen Marken und Modellen garantieren. Wende dich bitte an deinen Händler vor Ort, wenn du eine spezifische Frage zum Verbau von Dämpfern hast.

### Zugelassene Dämpfer 230x65 für alle Größen

#### Fox

- FLOAT X
- FLOAT X2
- DHX2

#### Marzocchi

- Bomber RC

#### RockShox

- Super Deluxe Air
- Super Deluxe Coil

## TIPPS & TRICKS VOM PROFI

- Schreibe dir bei der Einstellung deiner Federung deine Einstellungen auf, damit du auf sie zurückgreifen kannst. Noch besser ist die Verwendung einer Online-Tabelle auf deinem Telefon!
- Verschließe ungenutzte Kabelöffnungen am Oberrohr mit einer 4 mm Kabelhüllen-Endkappe aus Kunststoff.
- Beim Ausbau deines Hinterrades kannst du die Kette auf den Sattelstrebenschutz auf der Antriebsseite legen, damit sie nicht herumbaumelt.
- Beim Austausch von Kabelhüllen der Schaltung oder Sattelstütze kannst du das RockShox Reverb Tool verwenden, um ein Stück neue Kabelhülle leicht an die richtige Stelle zu ziehen, ohne die inneren Schaumstoffhüllen zu beschädigen.

- Verwende beim Einbau von Gelenkbolzen Fett, um Distanzstücke während des Einbaus zu fixieren.
- Setze Gelenke durch Lager/Distanzstücke so ein, dass sie mit dem Innenring bündig sind, und fixiere Unterlegscheiben während des Einbaus.
- Befestige ein Ersatz-Schaltauge mit einem Kabelbinder an deine Sattelstrebe, damit du immer eines dabei hast, wenn du Mitten im Wald unterwegs bist.



ROCKSHOX REVERB WERKZEUG

## EXPLOSIONSDARSTELLUNG, VOLLSTÄNDIGE TEILELISTE

- Klicke [hier](#), um zur Explosionsansicht, vollständigen Teileliste für das Rahmenset des Element Alloy zu gelangen.

## KLEINTEILESATZ

- Klicke [hier](#), um zur vollständigen Liste häufig benötigter Kleinenteilesätze mit Teilenummern, Beschreibungen und Preisen zu gelangen.



## GARANTIEINFORMATIONEN

Für dein Fahrrad besteht eine Garantie für Schäden durch Material- und Verarbeitungsfehler gemäß folgender Tabelle:

KATEGORIE	LAUFZEIT	HINWEISE
Rahmenteile	3 Jahre	Vorderes Rahmendreieck + hinteres Rahmendreieck, Gelenke
Hardware	1 Jahr	Gelenke, Achsen etc.
Verschleißteile des Antriebs	1 Jahr	Kettenräder, Ritzel, Antriebskette
Akku	2 Jahre	Bei Lagerung von über 3 Monaten den Akku alle 3 Monate laden. Nichtbeachtung kann Schäden verursachen.
Komponenten	Gemäß Garantie des Originalherstellers	

Garantiefälle und Kundenservice müssen von dem autorisierten Händler durchgeführt werden, der das komplette Fahrrad oder den Rahmen verkauft hat. Die Garantie für deinen Rocky Mountain Rahmen erstreckt sich auf Schäden durch Material- und Verarbeitungsfehler ab dem ursprünglichem Kaufdatum deines neuen Rocky Mountain Fahrrades entsprechend dem Rahmenmaterial und der Art der Nutzung.

Registering your bike is the official way for us to welcome you into the Rocky Mountain family. It's also an important step in activating your bike's warranty. If you ever have an issue, we'll be able to handle your case efficiently and get you back riding as soon as possible. It's easy and only takes a few minutes.

[bikes.com/registration](https://bikes.com/registration)

### Rahmenmaterial / Art der Nutzung

- Carbonfaser: 5 Jahre – Beschränkt\*
- Aluminium – vorne und voll gefedert: 5 Jahre – Beschränkt\*
- Downhill und Freeride: 3 Jahre – Beschränkt\*

\* Siehe die unten aufgeführten Beschränkungen.

### HINWEIS – Garantie gilt nicht für Folgendes:

- Einbau von Komponenten, Teilen oder Zubehör, das ursprünglich nicht für das Fahrrad (oder den Rahmen) wie verkauft vorgesehen war oder damit nicht kompatibel ist.
- Der Kauf eines Rocky Mountain Fahrrads von einem nicht autorisierten Händler.

- Der Kauf eines Rocky Mountain Fahrrads oder Rahmens im Internet durch Drittanbieter (wie eBay), unabhängig von den Angaben in der Auflistung.
- Diese beschränkte Garantie deckt Fahrräder, die zuvor für gewerbliche Aktivitäten wie Vermietung (Bike-Park), Kurier, Polizei, Sicherheitsdienst etc. genutzt wurden, gegen Schäden durch Material- und Verarbeitungsfehler ab. Hardware, Lager, Gelenke und Buchsen sind von unserer Garantie ausgeschlossen.

### Garantieabdeckung für andere Schäden durch Material- und Verarbeitungsfehler

- Beschichtung – Lackierung und Aufkleber: 1 Jahr
- Hardware voll gefederter Rahmen, Lager, Gelenke und Buchsen\*: 1 Jahr  
\*Gelenke sind Teil des Rahmens.
- Hardware, Federung von Downhill- und Freeriderahmen: 6 Monate

**Was ist von der Garantie ausgeschlossen?**

- Normaler Verschleiß und Abnutzung
- Schäden, die durch Unfall, unsachgemäße oder missbräuchliche Verwendung oder Nachlässigkeit verursacht werden.
- Nutzung deines Rocky Mountain Fahrrades außerhalb des dafür vorgesehenen Verwendungszwecks
- Unsachgemäße Montage und/oder keine ordnungsgemäße Wartung.
- Ausbleichen der Lackierung aufgrund von ultraviolettem Licht (UV) oder Außenbewitterung
- Kratzer und/oder Steinschläge durch Schmutz, Steine, Fremdkörper, Transport auf Dachträger etc.
- Mit dem Fahrrad (oder Rahmen) nicht kompatible Komponenten, Teile oder Zubehör
- Schäden am Pressfit-Tretlager durch unsachgemäßen Service oder Materialien/Teile

**Einzelheiten dazu, was nicht von der Garantie abgedeckt ist**

- Normale Abnutzung und Verschleiß an Reifen, Schläuchen, Bremsen, Schaltzügen, Bremsbelägen etc. sind nicht abgedeckt. Dein autorisierter Rocky Mountain Händler sagt dir, welche diese normalen Wartungsteile sind.
- Folgeschäden oder Schäden, die durch Unfall, unsachgemäße oder missbräuchliche Nutzung verursacht werden.
- Unsachgemäße Montage und/oder unterlassene ordnungsgemäße Wartung, Sandstrahlen, Schleifen, Fräsen, Bürsten, Feilen, Schweißen, Löten, das Bohren von Löchern, Eloxieren, Neulackieren oder Verchromen werden von der Garantie nicht abgedeckt und können dazu führen, dass die Herstellergarantie der Komponenten erlischt.

- Wenn du in extremem Gelände fährst, wie es in Mountain Bike-Videos gezeigt wird (z. B. durch Befahren „Trial“-ähnlicher Strecken, Befahren von Rampen, Ausführen von Stunts, Fahren auf BMX-Strecken, in der Stadt Treppen und Böschungen herunterfahren oder Fahrten in ähnlichem Gelände), setzt du dich großen Gefahren aus und verlierst deine Garantieansprüche gemäß den Angaben in der Garantietabelle. Es ist wichtig zu wissen, dass verbogene Komponenten, Rahmen, Gabeln, Lenker, Sattelstützen, Pedale, Kurbeln und Felgen Zeichen von Unfällen und/oder unsachgemäßem Gebrauch sind.
- Arbeitskosten für den Austausch oder den Wechsel von Teilen sind nicht eingeschlossen.
- Rocky Mountain Bicycles behält sich das Recht vor, Teile nach seinem Ermessen zu reparieren oder auszutauschen, die als von einer gültigen Garantie abgedeckt erachtet werden.
- Beachte bitte, dass Rocky Mountain Bicycles eine Farbübereinstimmung mit dem ursprünglichen Teil nicht garantieren kann.
- Diese Garantie gilt ab dem Kaufdatum und nur für den Erstbesitzer und ist nicht übertragbar.

**GARANTIEAUSSCHLUSS UND HAFTUNGSBESCHRÄNKUNGEN**

DIE GARANTIE VON ROCKY MOUNTAIN BICYCLES IST AUF DIE REPARATUR BZW. DEN AUSTAUSCH DER PRODUKTE BESCHRÄNKT UND SCHLIESST KEINE GARANTIE, WEDER AUSDRÜCKLICH NOCH IMPLIZIT, GESETZLICH ODER KONVENTIONELL EIN, UND SCHLIESST JEGLICHE IMPLIZITE GEWÄHRLEISTUNG DER MARKTFÄHIGKEIT UND DER EIGNUNG FÜR BESTIMMTE ZWECKE AUS. ROCKY MOUNTAIN HAFTET UNTER KEINEN UMSTÄNDEN FÜR DIREKTE ODER INDIREKTE, BESTIMMTE, ZUFÄLLIGE ODER FOLGESCHÄDEN, SELBST WENN ROCKY MOUNTAIN ÜBER DIESE GEFAHREN UNTERRICHTET WURDE. DIE HAFTUNGSSUMME VON ROCKY MOUNTAIN IST AUF 50.00 \$ BESCHRÄNKT.

## INTRODUZIONE

L'arma definitiva, lo Slayer è pensato per cavalcare velocemente e mandarlo in profondità. Progettata per essere in grado di pedalare fino in cima a qualsiasi mega discesa, questa bici ti consente di distruggere curve, colpire buchi e pedalare più forte di quanto avresti mai pensato possibile.

Sia che tu stia sfondando i sentieri più accidentati immaginabili o strofinando le labbra nel parco, lo Slayer è costruito per coloro che caricano avanti. L'abbiamo reso più lungo e più lento, con una migliore sensibilità ai piccoli urti e una sensazione di viaggio più profonda. Per coloro a cui piace mettere a punto la propria corsa prima di distruggere, abbiamo mantenuto il sistema di regolazione RIDE 4™ per consentire un'ulteriore personalizzazione della geometria e della sensazione di guida. Rocky Mountain ha guidato il movimento freeride originale e Slayer continua l'eredità dello shredding.

Il presente manuale contiene informazioni importanti per la sicurezza, la manutenzione e l'uso. È necessario leggerlo e comprenderlo in profondità prima di usare per la prima volta la tua nuova bicicletta Rocky Mountain. Il presente materiale riguarda solamente la piattaforma che hai scelto, e deve essere usato insieme al manuale di istruzioni di Rocky Mountain, fornito con la tua bicicletta. È necessario leggere il manuale di istruzioni prima di usare la tua bicicletta. Se non possiedi una copia del manuale di istruzioni, puoi ottenerla dal rivenditore autorizzato Rocky Mountain più vicino a te.

## SHREDIQUETTE

### Bikers

Sii sempre gentile con chi si trova sugli stessi sentieri. Presti particolare attenzione agli animali domestici, come i cani e i cavalli. Conceda agli altri utenti del sentiero il diritto di passaggio in tutte le situazioni, sia in salita che in discesa.

### Sentieri

Usa la tua bicicletta solo su sentieri o percorsi destinati alle biciclette. Osservi tutte le leggi e tutti i regolamenti vigenti a livello locale. Come per tutti gli utenti dei sentieri, anche i ciclisti devono prestare attenzione a non danneggiare i sentieri o l'ambiente naturale. Non sbandi sui sentieri e non modifichi i stessi.

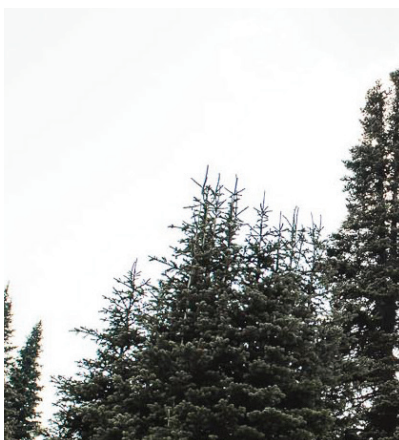

## CONOSCERE LA TUA BICICLETTA



### DETTAGLI TECNICI

- Progettato per una guida aggressiva, il raffinato telaio in carbonio della Slayer la rende resistente sui percorsi da cross country e pronta per le grandi scalate.
- Il telaio è compatibile con una configurazione di ruote mullet (27,5 RR / 29 FR) o con una configurazione di ruote da 29 (29 FR + RR). Le misure SM - MD sono dotate di una configurazione mullet, mentre le misure LG - XL di una configurazione 29. Per cambiare configurazione, è necessario un link 29 o mullet.
- Il sistema di regolazione RIDE-4™ permette ai ciclisti di mettere a punto rapidamente la geometria con una sola chiave a brugola.
- Abbiamo aumentato la portata, reso l'angolo piantone più acuto, allungato i foderi orizzontali e progettato un offset di 44 mm della forcella. La Slayer è stata progettata per la velocità, pur mantenendo le sue caratteristiche da trail.
- Abbiamo migliorato la sensibilità ai piccoli impatti e ridotto il contraccolpo del pedale, garantendo al contempo una maggiore sensibilità a metà corsa e una sensazione di profondità a fine corsa.
- I cuscinetti sigillati sull'occhiello dell'ammortizzatore ne migliorano notevolmente la sensibilità (compatibile con gli ammortizzatori post-vendita).
- Il risultato è una piattaforma sensibile ma di supporto, studiata per resistere alle grandi compressioni sia con le sospensioni a molla che con quelle moderne ad aria.
- I cuscinetti sono schermati per prevenire contaminazioni su sentieri dissestati o durante il lavaggio post-corsa.
- Doppia fila di cuscinetti sui forcellini per un triangolo posteriore più rigido.
- I nostri modelli in carbonio hanno un sistema di passaggio cavi interno al telaio con larghi fori che consentono una facile installazione di cavi e tubi.
- Il guidacatena OneUp integrato, con ISCG05 a 2 bulloni per il montaggio di un paracolpi, mantiene la catena in posizione e la corona intatta.
- Protezioni integrate del tubo obliquo e della base.
- Tutte le misure di telaio sono compatibili con le borracce.

## CONFIGURAZIONE DI BASE

Esistono diverse variabili che possono essere cambiate per mettere a punto la configurazione delle sospensioni. Queste sono alcune linee guida di base per darti un'idea; potrai poi sperimentare cosa è meglio per te. Il primo passo è impostare il sag. Il sag misura l'affondamento delle sospensioni quando il ciclista è in sella (inclusi tutti gli accessori). Regola la pressione dell'aria o il precarico e la durezza delle molle fino a raggiungere il sag desiderato.

Rispetta la quantità minima e massima di precarico raccomandata dal produttore per una determinata sospensione a molla. Se è necessario cambiare la molla con una di diversa durezza, tieni presente che dovrai rimuovere i cuscinetti dell'occhiello per estrarre la molla elicoidale.

### Sag dell'ammortizzatore

Si raccomanda un sag tra il 30 e il 35% per questa piattaforma. Cinematismo regolare (misure SM - MD - LG - XL)

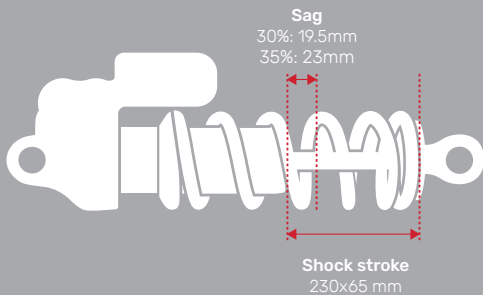

### Sag forcella

Si raccomanda un sag tra il 15 e il 20% per questa piattaforma.

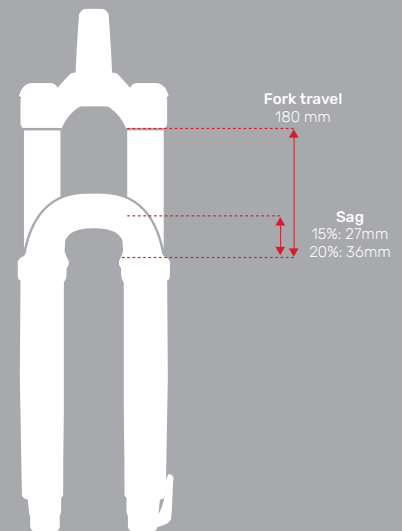

## OCCHIELLO AMMORTIZZATORE

### Manutenzione

Il telaio è dotato di cuscinetti a cartuccia nell'occhiello posteriore, che consentono una migliore aderenza ai piccoli urti. Questi cuscinetti sono portati da coppe saldamente installate sull'asse dell'ammortizzatore.



Quando si fa la manutenzione dell'ammortizzatore, consigliamo vivamente di rimuovere questi componenti, poiché i centri di assistenza per le sospensioni non possono garantire che vengano restituiti.

#### Per rimuovere il sistema, segui questi passaggi:

- Utilizzare il kit di utensili per occhielli ammortizzatori Rocky Mountain (codice# 1810031)
- Installare la calotta copri cuscinetto su un lato dell'occhiello del cuscinetto
- Quindi, installare uno degli strumenti per la rimozione della coppa sopra la coppa del cuscinetto con la calotta copri cuscinetto installato.
- Avvitare saldamente la vite M8 contro la calotta copri cuscinetto
- Installare l'altro strumento di rimozione della coppa sopra l'altra coppa del cuscinetto
- Avvitare la vite M8 fino in fondo fino a quando non inizia a spingere sull'altro lato. È a contatto con l'interno della calotta copri cuscinetto.
- Continuare a infilare fino a quando una delle coppe non è completamente estratta.
- Quindi inserire il punteruolo attraverso l'occhiello dell'ammortizzatore e appoggiarlo saldamente contro la coppa del cuscinetto che è ancora premuta nell'occhiello dell'ammortizzatore.
- Delicatamente, ma con fermezza, martellare il punteruolo fino a rimuovere completamente la coppa del cuscinetto dall'occhiello dell'ammortizzatore.

#### Se non si dispone del kit di strumenti per occhielli per cuscinetti Rocky Mountain, utilizzare un estrattore per cuscinetti a foro cieco:

- Utilizzare un estrattore per cuscinetti a foro cieco (estensione di 8mm) per rimuovere entrambi i cuscinetti.
- Rimuovere la boccia centrale.
- Utilizzare l'estrattore per cuscinetti a foro cieco (estensione da 10mm) per rimuovere le coppe vuote.

*NOTA: il diametro interno delle coppe è di 11 mm, il che significa che l'estensione da 12mm non si adatta (quindi non forzarla); utilizzare l'estensione da 10mm.*

Per installare nuove coppe, utilizzare una pressa per cuscinetti o una morsa con ganasce morbide installate, assicurandosi di premere sul bordo esterno delle coppe e non dimenticare la boccia distanziatrice centrale tra le coppe.

## TABELLA MOLLE SLAYER

### Ritorno

La regolazione del ritorno controlla la velocità alla quale la sospensione ritorna a estensione completa dopo un urto. Se il controllo del ritorno è eccessivo, la forcella o l'ammortizzatore si sposteranno troppo lentamente, affondando sempre di più nella loro corsa a seguito di urti ripetuti, dando una sensazione di rigidità. Se il controllo del ritorno è insufficiente, la sospensione e la molla possono ritornare indietro troppo velocemente, causando una perdita di trazione e di controllo. Segui le raccomandazioni del fabbricante per la regolazione di base, poi fai delle prove per trovare l'equilibrio perfetto.

### Compression

La regolazione della compressione controlla la velocità con cui le sospensioni si muovono nella loro corsa durante un impatto. Se il controllo della compressione è eccessivo, la forcella o l'ammortizzatore si muoveranno troppo lentamente e la forza dell'impatto si scaricherà eccessivamente sullo pneumatico e sul corpo del ciclista. Se il controllo della compressione è insufficiente, la forcella o l'ammortizzatore si muoveranno troppo rapidamente, restituendo una sensazione di lentezza e di scarsa reattività della bicicletta. La compressione a bassa velocità (LSC) resiste agli spostamenti di peso del ciclista, ai movimenti di pompaggio, ai cambiamenti improvvisi della forza di accelerazione e ad altre azioni lente. Troppa LSC si tradurrà in una sensazione di guida più dura; una LSC insufficiente si tradurrà in una sensazione di guida troppo morbida e che non risponde. La compressione ad alta velocità (HSC) controlla la capacità di assorbire impatti importanti, come le rocce a spigolo vivo e i fondocorsa. Troppa HSC causa una sensazione di guida più dura quando si percorrono sentieri veloci e accidentati con molte asperità; una HSC insufficiente non fornisce abbastanza supporto in caso di forti asperità e può portare all'utilizzo di tutta la corsa delle sospensioni.

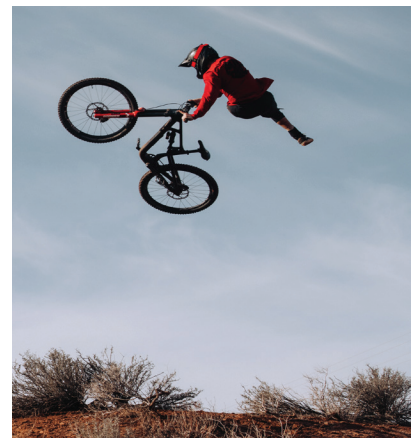
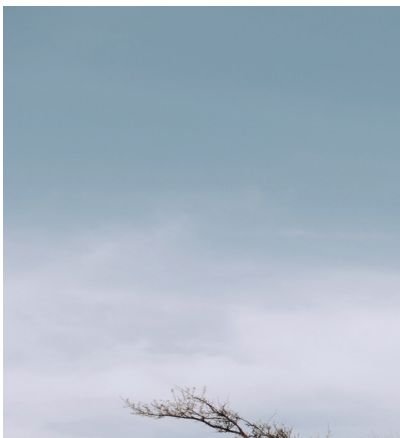

## SLAYER TABELLA MOLLE

2023 SLAYER 230x65 FOX DHX2 COIL SHOCK WITH 29 LINK *Conteggio clic da Chiuso: 0 Clic = Chiuso*							
RIDER WEIGHT LBS / KG	MOLLA IN ACCIAIO PESO	FOX SLS SPRING WEIGHT	AG DELL'AMMORTIZZA- TORE	CONSIGLIATO IMPOSTAZIONE LSR	CONSIGLIATO IMPOSTAZIONE HSR	CONSIGLIATA IMPOSTAZIONE LSC	CONSIGLIATO IMPOSTAZIONE HSC
100 / 45	300	275	20-23 mm	10-11	6-7	14-15	6-7
110 / 50	300	300	20-23 mm	9--11	6-7	14-15	6-7
120 / 55	350	325	20-23 mm	8-9	6-7	14-15	6-7
130 / 59	350	350	20-23 mm	8-10	6-7	13-14	6-7
140 / 64	400	375	20-23 mm	6-7	5-6	12-13	5-6
150 / 68	400	400	20-23 mm	6-7	5-7	11-13	5-6
160 / 73	450	425	20-23 mm	5-6	4-5	9-10	5-6
170 / 77	450	450	20-23 mm	5-6	4-5	9-11	4-6
180 / 82	500	475	20-23 mm	4-5	4-5	9-10	4-5
190 / 86	500	500	20-23 mm	4-5	3-5	7-9	3-4
200 / 91	550	525	20-23 mm	3-4	3-4	6-7	3-4
210 / 95	600	550	20-23 mm	2-3	2-3	5-6	2-3
220 / 100	600	Non disponibile	20-23 mm	2-3	2-3	5-6	2-3
230 / 105	650		20-23 mm	1-2	1-2	4-5	1-2
240 / 109	700		20-23 mm	1-2	0-1	3-4	0-1
250 / 114	700		20-23 mm	1-2	0-1	3-4	0-1

2023 SLAYER 230x65 FOX DHX2 COIL SHOCK WITH MX LINK *Conteggio clic da Chiuso: 0 Clic = Chiuso*							
PESO DEL BIKER LBS / KG	MOLLA IN ACCIAIO PESO	FOX SLS SPRING WEIGHT	AG DELL'AMMORTIZZA- TORE	RECOMMENDED LSR SETTING	CONSIGLIATO IMPOSTAZIONE HSR	CONSIGLIATA IMPOSTAZIONE LSC	CONSIGLIATO IMPOSTAZIONE HSC
100 / 45	300	275	20-23 mm	10-11	6-7	14-15	6-7
110 / 50	350	350	20-23 mm	9--11	6-7	14-15	6-7
120 / 55	350	350	20-23 mm	8-9	6-7	14-15	6-7
130 / 59	400	400	20-23 mm	8-10	6-7	13-14	6-7
140 / 64	400	400	20-23 mm	6-7	5-6	12-13	5-6
150 / 68	450	450	20-23 mm	6-7	5-7	11-13	5-6
160 / 73	450	450	20-23 mm	5-6	4-5	9-10	5-6
170 / 77	500	475	20-23 mm	5-6	4-5	9-11	4-6
180 / 82	500	500	20-23 mm	4-5	4-5	9-10	4-5
190 / 86	550	525	20-23 mm	4-5	3-5	7-9	3-4
200 / 91	600	550	20-23 mm	3-4	3-4	6-7	3-4
210 / 95	600	Non disponibile	20-23 mm	2-3	2-3	5-6	2-3
220 / 100	650		20-23 mm	2-3	2-3	5-6	2-3
230 / 105	700		20-23 mm	1-2	1-2	4-5	1-2
240 / 109	700		20-23 mm	1-2	0-1	3-4	0-1
250 / 114	Non disponibile		20-23 mm	1-2	0-1	3-4	0-1



**SLAYER TABELLA MOLLE**

<b>2023 SLAYER 230x65 FOX FLOAT X2 AIR SHOCK WITH 29 LINK *Conteggio clic da Chiuso: 0 Clic = Chiuso*</b>						
PESO DEL BIKER LBS / KG	MOLLA IN ACCIAIO PESO	SAG DELL'AMMORTIZZAZIONE	CONSIGLIATO IMPOSTAZIONE LSR	CONSIGLIATO IMPOSTAZIONE HSR	CONSIGLIATA IMPOSTAZIONE LSC	CONSIGLIATO IMPOSTAZIONE HSC
100 / 45	140	20-23 mm	11-13	5-6	14-16	6-7
110 / 50	150	20-23 mm	10-12	5-6	13-15	6-7
120 / 55	160	20-23 mm	9-11	4-5	13-15	6-7
130 / 59	170	20-23 mm	8-10	4-5	12-14	5-6
140 / 64	180	20-23 mm	7-9	4-5	11-13	5-6
150 / 68	190	20-23 mm	7-9	3-4	10-12	5-6
160 / 73	200	20-23 mm	6-8	3-4	9-11	4-5
170 / 77	210	20-23 mm	6-8	3-4	8-10	4-5
180 / 82	220	20-23 mm	5-7	2-3	7-9	4-5
190 / 86	230	20-23 mm	4-6	2-3	6-8	4-5
200 / 91	240	20-23 mm	3-5	2-3	5-7	3-4
210 / 95	250	20-23 mm	2-4	2-3	4-6	3-4
220 / 100	260	20-23 mm	2-4	1-2	2-4	3-4
230 / 105	270	20-23 mm	1-3	1-2	2-4	3-4
240 / 109	280	20-23 mm	1-3	1-2	2-4	2-3
250 / 114	290	20-23 mm	1-2	1-2	1-3	1-2

<b>2023 SLAYER 230x65 FOX FLOAT X2 AIR SHOCK WITH MX LINK*Conteggio clic da Chiuso: 0 Clic = Chiuso*</b>						
PESO DEL BIKER LBS / KG	MOLLA IN ACCIAIO PESO	SAG DELL'AMMORTIZZAZIONE	CONSIGLIATO IMPOSTAZIONE LSR	CONSIGLIATO IMPOSTAZIONE HSR	CONSIGLIATA IMPOSTAZIONE LSC	CONSIGLIATO IMPOSTAZIONE HSC
100 / 45	150	20-23 mm	10-12	5-6	13-15	6-7
110 / 50	160	20-23 mm	9-11	4-5	13-15	6-7
120 / 55	170	20-23 mm	8-10	4-5	12-14	5-6
130 / 59	180	20-23 mm	7-9	4-5	11-13	5-6
140 / 64	190	20-23 mm	7-9	3-4	10-12	5-6
150 / 68	200	20-23 mm	6-8	3-4	9-11	4-5
160 / 73	210	20-23 mm	6-8	3-4	8-10	4-5
170 / 77	220	20-23 mm	5-7	2-3	7-9	4-5
180 / 82	230	20-23 mm	4-6	2-3	6-8	4-5
190 / 86	240	20-23 mm	3-5	2-3	5-7	3-4
200 / 91	250	20-23 mm	2-4	2-3	4-6	3-4
210 / 95	260	20-23 mm	2-4	1-2	2-4	3-4
220 / 100	270	20-23 mm	1-3	1-2	2-4	3-4
230 / 105	280	20-23 mm	1-3	1-2	2-4	2-3
240 / 109	290	20-23 mm	1-2	1-2	1-3	1-2
250 / 114	300	20-23 mm	1-2	1-2	1-3	1-2

**SLAYER TABELLA MOLLE**

2023 SLAYER 230x65 ROCK SHOX SUPER DELUXE COIL SHOCK WITH 29 LINK *Conteggio clic da Chiuso: 0 Clic = Chiuso*						
PESO DEL BIKER LBS / KG	MOLLA IN ACCIAIO PESO	SAG DELL'AMMORTIZZA- TORE	CONSIGLIATO IMPOSTAZIONE LSR	CONSIGLIATO IMPOSTAZIONE HSR	CONSIGLIATA IMPOSTAZIONE LSC	CONSIGLIATO IMPOSTAZIONE HSC
100 / 45	300	20-23 mm	15-17	<p>Inizio ad apertura completa Chiusura 1 clic alla volta per ottenere la sensazione di fondocorsa desiderata</p>	<p>Inizio a impostazione neutra(3a posizione) Regolazione 1 clic alla volta per ottenere il supporto desiderato nei movimenti dell'albero a bassa velocità, come il pompaggio dei dossi, il precarico per un salto o una caduta, o un maggiore supporto nelle salite</p>	<p>Inizio a impostazione neutra(3a posizione) Regolazione 1 clic alla volta per ottenere il supporto desiderato nei movimenti dell'albero ad alta velocità, come l'impatto contro spigoli vivi, i terreni rocciosi e i grandi salti</p>
110 / 50	300	20-23 mm	14-16			
120 / 55	350	20-23 mm	13-15			
130 / 59	350	20-23 mm	12-14			
140 / 64	400	20-23 mm	11-13			
150 / 68	400	20-23 mm	10-12			
160 / 73	450	20-23 mm	9-11			
170 / 77	450	20-23 mm	8-10			
180 / 82	500	20-23 mm	8-10			
190 / 86	500	20-23 mm	7-9			
200 / 91	550	20-23 mm	6-8			
210 / 95	600	20-23 mm	6-8			
220 / 100	600	20-23 mm	5-7			
230 / 105	650	20-23 mm	5-6			
240 / 109	700	20-23 mm	4-6			
250 / 114	700	20-23 mm	4-5			

2023 SLAYER 230x65 ROCK SHOX SUPER DELUXE COIL SHOCK WITH MX LINK *Conteggio clic da Chiuso: 0 Clic = Chiuso*						
PESO DEL BIKER LBS / KG	MOLLA IN ACCIAIO PESO	SAG DELL'AMMORTIZZA- TORE	CONSIGLIATO IMPOSTAZIONE LSR	CONSIGLIATO IMPOSTAZIONE HSR	CONSIGLIATA IMPOSTAZIONE LSC	CONSIGLIATO IMPOSTAZIONE HSC
100 / 45	300	20-23 mm	14-16	<p>Inizio ad apertura completa Chiusura 1 clic alla volta per ottenere la sensazione di fondocorsa desiderata</p>	<p>Inizio a impostazione neutra(3a posizione) Regolazione 1 clic alla volta per ottenere il supporto desiderato nei movimenti dell'albero a bassa velocità, come il pompaggio dei dossi, il precarico per un salto o una caduta, o un maggiore supporto nelle salite</p>	<p>Inizio a impostazione neutra(3a posizione) Regolazione 1 clic alla volta per ottenere il supporto desiderato nei movimenti dell'albero ad alta velocità, come l'impatto contro spigoli vivi, i terreni rocciosi e i grandi salti</p>
110 / 50	350	20-23 mm	13-15			
120 / 55	350	20-23 mm	12-14			
130 / 59	400	20-23 mm	11-13			
140 / 64	400	20-23 mm	10-12			
150 / 68	450	20-23 mm	9-11			
160 / 73	450	20-23 mm	8-10			
170 / 77	500	20-23 mm	8-10			
180 / 82	500	20-23 mm	7-9			
190 / 86	550	20-23 mm	6-8			
200 / 91	600	20-23 mm	6-8			
210 / 95	600	20-23 mm	5-7			
220 / 100	650	20-23 mm	5-6			
230 / 105	700	20-23 mm	4-6			
240 / 109	700	20-23 mm	4-5			
250 / 114	700	20-23 mm	3-4			

## RIDE-4

Il sistema di regolazione RIDE-9™ permette al biker di regolare in modo preciso la propria geometria con una chiave a brugola. Esistono nove configurazioni possibili grazie a una coppia di chip rotanti. La regolazione della geometria è un'arte complessa che varia molto in base allo stile del biker, alle sue preferenze e abilità, e a seconda del tipo di terreno. Consigliamo di affidarsi a un professionista per questa regolazione, ma crediamo anche che imparare a regolare da soli la propria bicicletta è il modo migliore per comprendere appieno la sua performance. Durante la regolazione del tuo RIDE-9, apporta i cambiamenti progressivamente, prendi appunti e sii metodico. Non regolare di fretta prima di una lunga pedalata. Prenditi il tuo tempo e goditi il processo.

Clicca [QUI](#) per scaricare la guida completa.v

### PRONTI PER OGNI SENTIERO

Il sistema di regolazione RIDE-9™ ti permette di regolare in modo preciso la tua geometria e le sospensioni con una chiave a brugola.

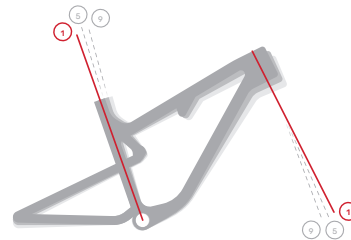
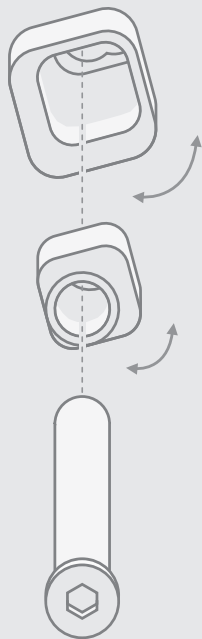
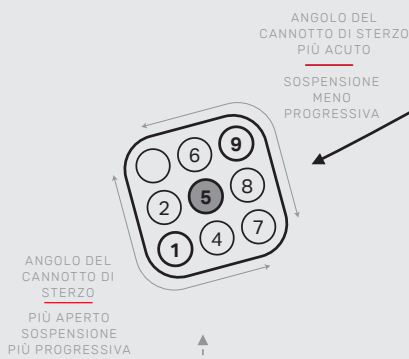

#### Posizione 1



Stabilità alle alte velocità. Raccomandata per ciclismo più aggressivo.

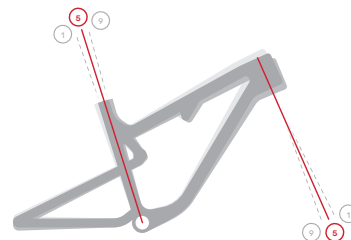

#### Posizione 5



Equilibrio tra maneggevolezza e stabilità.

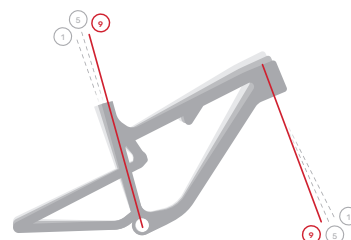

#### Posizione 9



Maggiore maneggevolezza. Raccomandata per migliore trazione in salita.

## MANUALE D'USO DELL'ASSE A DUE POSIZIONI RM

Il telaio della 2023 Slayer, sia in lega che in carbonio, è dotato di un forcellino con asse a 2 posizioni. Ciò consente all'utente di scegliere una lunghezza centrale-posteriore corta o lunga che si adatta alle proprie preferenze personali. Per adattare la posizione dell'asse posteriore alla pinza del freno, il telaio è inoltre dotato di un esclusivo adattatore per freni Rocky Mountain. È progettato per adattarsi a entrambe le posizioni dell'asse e garantire che la pinza del freno sia posizionata correttamente rispetto al rotore con la massima superficie di bloccaggio. L'adattatore viene fornito con istruzioni (incise a laser) per l'orientamento di montaggio richiesto in relazione alla posizione dell'asse scelta.

### Corta

FWD significa che la freccia deve puntare in avanti quando l'asse è in posizione corta.



### Lunga

FWD significa che la freccia deve puntare in avanti quando l'asse è in posizione lunga.

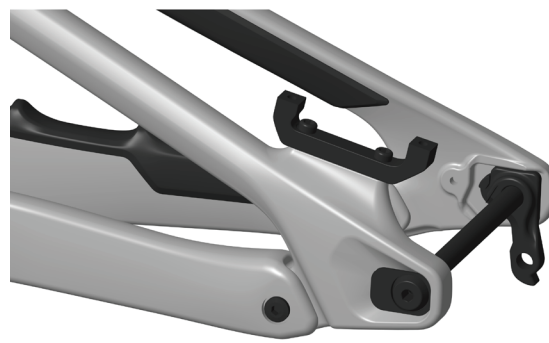

## INFORMAZIONI SUL PENALTY BOX™ RM (SOLO CARBONIO)

Il telaio della 2023 Slayer, solo in carbonio, è dotato del nuovissimo vano portaoggetti Penalty Box™, contenente un fodero per attrezzi e camera d'aria. Il coperchio è trattenuto da magneti nella parte superiore e da una linguetta nella parte posteriore. Per aprire il coperchio del vano, basta tirare la linguetta in alto a sinistra. Non è necessario rimuovere l'eventuale borraccia inserita, ma è possibile farlo per accedere meglio al vano.

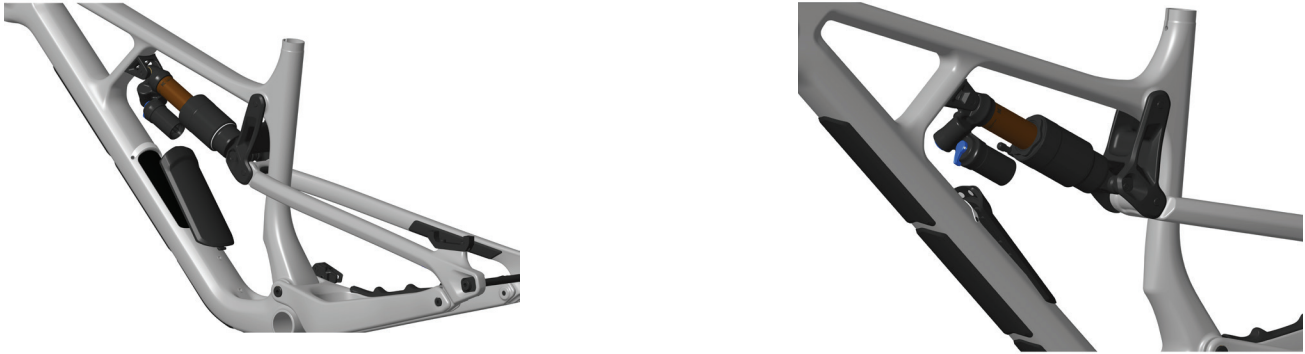

Per riposizionare il coperchio, è sufficiente far scorrere la parte inferiore in modo che la chiusura possa agganciarsi sotto il telaio. La parte superiore scatta in posizione quando i magneti si avvicinano alla striscia di acciaio inossidabile installata nella parte superiore dell'apertura del Penalty Box. È tutto!

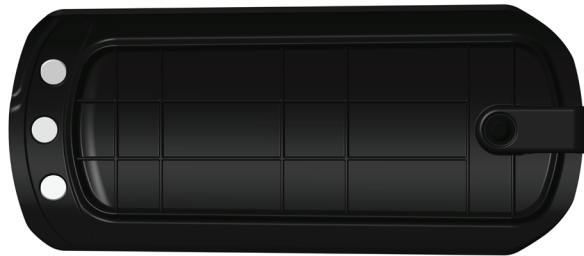

## SUGGERIMENTI SUL FODERO PORTATTREZZI (SOLO CARBONIO)

Per facilitare l'inserimento e la rimozione, assicurati che la camera d'aria sia completamente sgonfia e ben avvolta nell'apposito fodero. Assicurati che la fascetta sia rivolta verso l'apertura, in modo da poter rimuovere facilmente il fodero se dovesse scendere verso il movimento centrale o salire verso il canotto di sterzo.

Evita di mettere troppi oggetti nel fodero, per facilitarne l'inserimento e la rimozione. Il fodero portattrezzi è progettato per trasportare un piccolo attrezzo multiuso, una piccola pompa o un sistema di gonfiaggio a CO2 e vari altri piccoli oggetti come chiavi, denaro e kit riparazione gomme.

## SWING LINK MX

I telai in carbonio e in lega della Slayer sono compatibili sia con una configurazione di ruote MX (29 anteriore e 27,5 posteriore), sia con una configurazione di ruote 29 (29 anteriore e posteriore), con la semplice sostituzione dello swing link sul telaio.

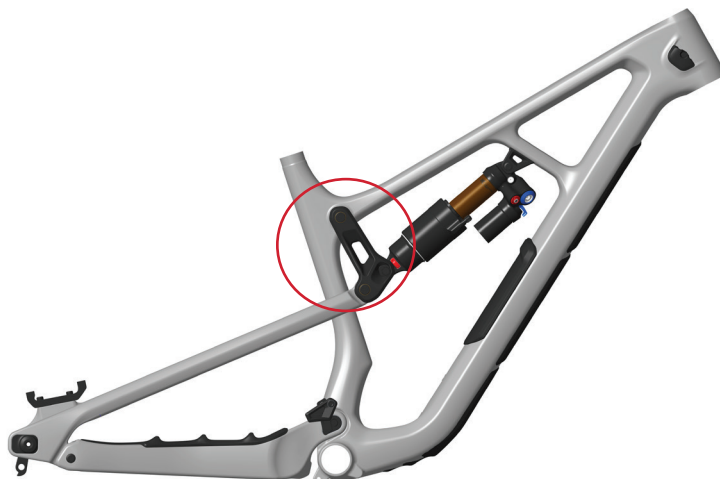

I link sono identificabili dal codice seriale corrispondente inciso al laser sotto il ponte del link:

- Il link per 29 è identificato dal codice seriale 1093006
- Il link per MX è identificato dal codice seriale 1093009



## FORCELLINO UDH

Il tuo nuovo telaio è compatibile con il forcellino Sram UDH. Per via del design dell'asse a due posizioni, così come del nostro design dell'asse, ci sono tre informazioni da considerare per il corretto funzionamento dell'UDH:

**1.** Il forcellino UDH è utilizzabile solo quando il telaio ha l'asse in posizione lunga. Secondo il design di Sram il forcellino UDH è progettato per ruotare al fine di proteggere il deragliatore posteriore, quindi la posizione lunga è l'unica che consente al deragliatore di ruotare completamente senza entrare in contatto con il telaio.

**2.** L'installazione di un forcellino UDH richiede l'uso del bullone UDH (parte n. 65 nell'Elenco completo delle parti) per limitare la quantità di rotazione.

**3.** Nel caso in cui sia necessario sostituire l'asse di fabbrica (codice seriale nel diagramma esploso collegato alla fine di questo documento), il forcellino UDH è compatibile con l'asse posteriore passante SRAM Maxle Stealth - 12 x 148, 171,5 mm di lunghezza, codice seriale 00.4318.005.03.

**1.**



**2.**



## COME CONFIGURARE I CAVI

La rimozione della ruota e dell'ammortizzatore posteriore permette di ruotare il triangolo posteriore e consente un migliore accesso per inserire l'alloggiamento nell'area tra il fodero orizzontale e il perno principale. Ruotando il triangolo posteriore mentre si spinge l'alloggiamento in avanti, si riduce anche l'attrito quando l'alloggiamento si sposta attraverso l'apertura del movimento centrale.

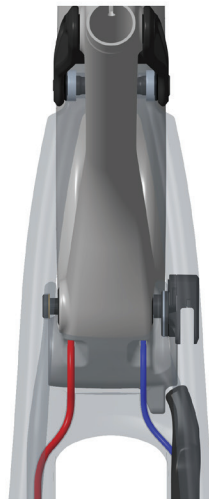

I canali tubazione-in-tubazione nel fodero orizzontale possono essere una stretta, soprattutto nelle curve dove devono aggirare il ponte del fodero orizzontale. Spruzzare acqua saponosa o alcol isopropilico nell'apertura come lubrificante per facilitare il montaggio dell'alloggiamento da un'estremità all'altra. Non utilizzare grasso o olio; lascerà un pasticcio e attirerà lo sporco.



## SOSTITUZIONE/INSTALLAZIONE DELLA GUAINA DEL CAVO DEL DERAGLIATORE POSTERIORE

**1.** Rimuovi il coperchio dell'apertura del canotto di sterzo dal lato opposto alla trasmissione.



**2.** Se sostituisci la vecchia guaina, taglia un nuovo pezzo della stessa lunghezza. Se non hai il pezzo vecchio, taglia una porzione leggermente più lunga della lunghezza richiesta.

**3.** Cominciando dalla parte posteriore della bicicletta, inizia a inserire la guaina nell'apertura per il cavo sul foderò orizzontale lato trasmissione. Spingi la guaina in avanti ruotandola finché non fuoriesce dall'estremità anteriore del foderò orizzontale.



**4.** Guida la guaina nell'apposita apertura sopra il movimento centrale. Assicurati di inserire la guaina del deragliatore nell'apertura lato trasmissione.

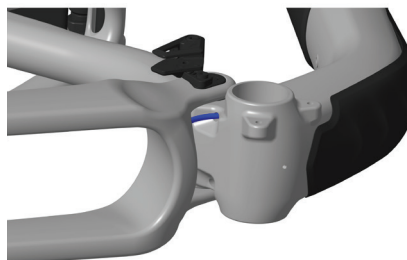

**5.** Spingi il cavo dal retro finché non fuoriesce dall'apertura del canotto di sterzo.



**6.** Una volta installata la guaina, reinstalla il coperchio dell'ap



## SOSTITUZIONE/INSTALLAZIONE DELLA GUAINA DEL REGGISSELLA TELESCOPICO

**1.** Rimuovi il coperchio dell'apertura del canotto di sterzo dal lato della trasmissione.

**2.** Se sostituisci la vecchia guaina, taglia un nuovo pezzo della stessa lunghezza. Se non hai il pezzo vecchio, taglia una porzione leggermente più lunga della lunghezza richiesta.

**3.** Cominciando dall'apertura del canotto di sterzo, inizia a inserire la guaina nell'apertura inferiore. Spingi la guaina in avanti finché non fuoriesce dal tubo piantone.

**4.** Completa l'installazione del reggisella telescopico secondo le istruzioni del produttore.

**5.** Una volta installato correttamente il reggisella, reinstalla il coperchio dell'apertura del canotto di sterzo.

**1.**



**3.**



**5.**



## SOSTITUZIONE/INSTALLAZIONE DEL TUBO FRENO IDRAULICO POSTERIORE

La rimozione della ruota e dell'ammortizzatore posteriore permette di ruotare il triangolo posteriore e consente un migliore accesso per inserire la guaina nell'area tra il fodero orizzontale e il perno principale. Ruotando il triangolo posteriore mentre si spinge la guaina in avanti, si riduce anche l'attrito quando la guaina si sposta attraverso l'apertura del movimento centrale.

**1.** Rimuovi il coperchio dell'apertura del canotto di sterzo dal lato opposto alla trasmissione se la posizione della leva del freno posteriore è standard (lato destro) o il coperchio dell'apertura del canotto di sterzo dal lato della trasmissione se la posizione della leva del freno posteriore è moto/



**2.** Spingi il tubo in avanti ruotandolo finché non fuoriesce dall'estremità anteriore del fodero orizzontale.

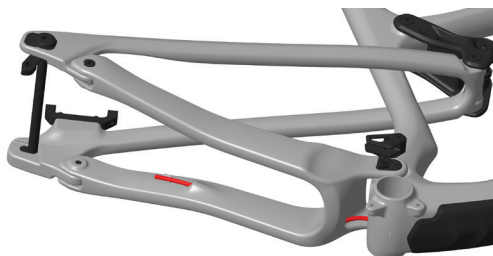

**3.** Guida il tubo del freno nell'apposita apertura sopra il movimento centrale. Assicurati di inserire la guaina del freno (rossa) nell'apertura sul lato opposto a quello di trasmissione.

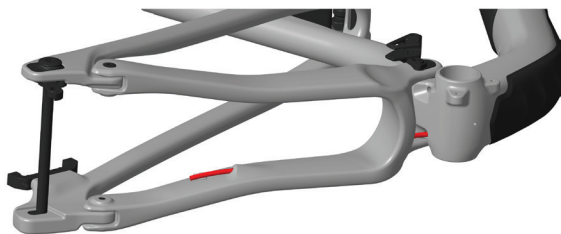

**4.** Inserisci il tubo nell'apertura del Penalty Box™ e guidalo nel canale desiderato: canale inferiore per la posizione standard della leva del freno posteriore (lato destro) o canale superiore per la posizione moto/invertita della leva del freno posteriore (lato sinistro).

Poi spingi il tubo del freno da dietro fino a farlo uscire dall'apertura del canotto di sterzo.

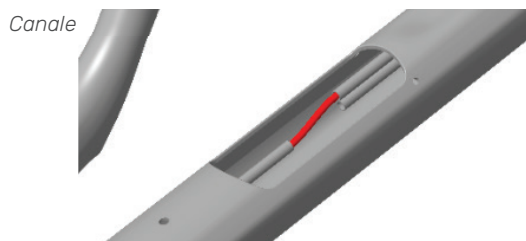
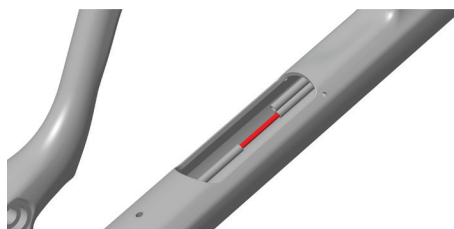

**5.** Una volta che il tubo è stato ricollegato alla leva del freno, reinstalla il coperchio dell'apertura del canotto di sterzo.



## GUIDA ALLE DIMENSIONI

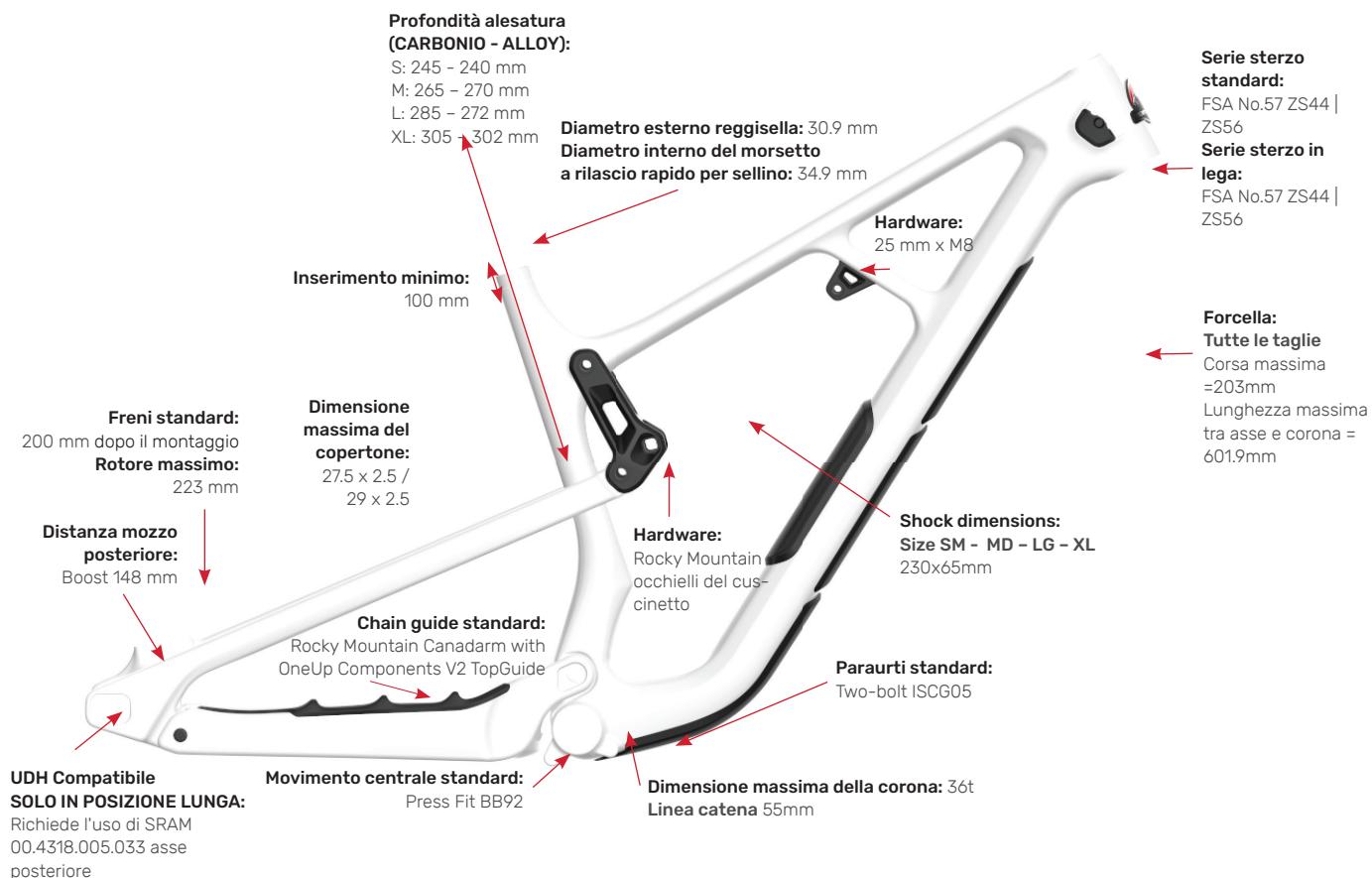

### Montaggio ammortizzatore

Controlliamo che ci sia spazio per molti ammortizzatori ma non possiamo garantire la compatibilità con tutte le marche e modelli. Si prega di contattare il proprio rivenditore locale in caso di domande specifiche riguardanti il montaggio degli ammortizzatori.

### Ammortizzatori approvati 230x65 per tutte le taglie

#### Fox

- FLOAT X
- FLOAT X2
- DHX2

#### Marzocchi

- Bomber RC

#### RockShox

- Super Deluxe Air
- Super Deluxe Coil

## TRUCCHI E CONSIGLI PROFESSIONALI

- Quando regoli la sospensione, annota le impostazioni in modo da poterle rivedere in futuro. Meglio ancora, usa un foglio di calcolo online sul tuo telefono!
- Utilizzare una custodia in plastica da 4 mm per fermare le aperture dei cavi inutilizzate al canotto sterzo.
- Quando si rimuove la ruota posteriore, si può appoggiare la catena sulla protezione del fodero obliquo lato guida per evitare che penda.
- Quando si sostituisce l'alloggiamento del cambio o del reggisella, si può utilizzare uno strumento di regolazione RockShox per inserire un nuovo pezzo di alloggiamento in posizione, senza muovere i tubi interni in schiuma.

- Quando si montano i bulloni di articolazione, utilizzare grasso per "attaccare" eventuali distanziali in posizione durante il montaggio.
- Inserire i perni attraverso i cuscinetti/distanziali in modo che siano allineati con l'interno della pista interna, tenendo le rondelle in posizione durante il montaggio.
- Lega un forcellino del deragliatore di scorta ai binari della sella in modo da averne sempre uno con te quando sei nei boschi.



STRUMENTO DI REGOLAZIONE ROCKSHOX

## ESPLOSO, LISTA COMPLETA DELLE PARTI

- Clicca [qui](#) per visualizzare l'esploso del telaio, l'elenco completo delle parti.

## KIT DELLE PARTI PICCOLE

- Clicca [qui](#) per visualizzare l'elenco dei kit delle parti piccole richiesti maggiormente, comprendente numeri di serie, descrizioni e prezzi.

## INFORMAZIONI SULLA GARANZIA

La tua bicicletta è coperta da garanzia contro i difetti dei materiali e fabbricazione secondo la seguente tabella:

CATEGORIA	PERIODO	NOTE
Parti del telaio	5 anni	Triangolo anteriore + triangolo posteriore, link
Hardware	1 anno	Perni, assi, ecc.
Parti della trasmissione	1 anno	Pulegge, pignoni, catena di trasmissione
Batteria	2 anni	Se conservata per più di 3 mesi, caricare la batteria ogni 3 mesi. La mancata osservanza di questa precauzione può causare danni.
Componenti	Come previsto nella garanzia originale del fabbricante	

Tutti i servizi in garanzia e postvendita devono essere gestiti dal rivenditore autorizzato che ti ha venduto il telaio o la bicicletta completa. Il tuo telaio Rocky Mountain è coperto da garanzia per i difetti dei materiali e lavorazione a partire dalla data di acquisto originale della tua nuova bicicletta Rocky Mountain in base al materiale del telaio e al tipo di utilizzo.

### Materiale del telaio / tipo di utilizzo

- Fibra di carbonio: 5 anni - Limitata\*
- Alluminio - ammortizzato davanti e completamente ammortizzato: 5 anni - Limitata\*
- Downhill e freeride: 3 anni - Limitata\*

\* Si rimanda alle limitazioni indicate di seguito.

### NOTA - La garanzia non vale per:

- L'installazione di componenti, parti o accessori che non sono originariamente destinati o compatibili con la bicicletta (o il telaio) venduta.
- L'acquisto di una bicicletta Rocky Mountain da un rivenditore non autorizzato.

- L'acquisto di una bicicletta o di un telaio Rocky Mountain da siti Internet di terze parti (come eBay), indipendentemente da ciò che dicono gli annunci pubblicitari su tali siti.

- Questa garanzia limitata copre le biciclette utilizzate precedentemente per attività commerciali, come il noleggio, e l'uso da parte di corrieri, forze dell'ordine, servizi di sicurezza, ecc. per i difetti dei materiali e di fabbricazione. Hardware, cuscinetti, perni e boccole sono esclusi dalla nostra polizza di garanzia.

### La garanzia copre i difetti dei materiali e di fabbricazione

- Rivestimento - vernice e decalcomanie: 1 anno
- Hardware completa del telaio, cuscinetti, perni e boccole a sospensione \*: 1 anno \*  
I link fanno parte del telaio.
- Hardware telaio downhill e freeride, sospensioni: 6 mesi

### Cosa non è coperto?

- L'usura normale
- I danni o guasti causati da incidenti, uso improprio, abuso o negligenza
- Un uso estremo o improprio della bicicletta Rocky Mountain al di fuori dello scopo previsto
- Il montaggio improprio e/o mancanza di una corretta manutenzione
- Lo sbiadimento della vernice causato dagli effetti della luce ultravioletta (UV) o dall'esposizione all'esterno
- I graffi e/o le scheggiature sulla vernice causati da sporcizia, sassi, detriti stradali, trasporto portapacchi, ecc
- I componenti, le parti o gli accessori non compatibili con la bicicletta (o telaio)
- Danni al movimento centrale press-fit causati da manutenzione o materiali/componenti impropri

#### **Dettagli di cosa non è coperto dalla garanzia**

- Non sono coperti l'usura e consumo normali di pneumatici, tubolari, freni, cavi degli ingranaggi, pattini dei freni, ecc. Il tuo rivenditore autorizzato Rocky Mountain ti darà le informazioni necessarie sulla normale manutenzione di tali componenti.
- Danni consequenziali o qualsiasi danno causato da incidenti, uso improprio o abuso.
- Montaggio improprio e/o mancanza di manutenzione adeguata, sabbiatura, rettifica, spazzolatura, riempimento, saldatura, brasatura, trapanazione di fori, anodizzazione, riverniciatura o cromatura: non sono coperti dalla garanzia e possono annullare la garanzia dei fabbricanti dei componenti.

- L'uso della bicicletta su terreni estremi, come mostrato nei video della mountain bike (ad esempio sentieri da competizione, rampe, acrobazie, percorsi per BMX, utilizzo della bici su scale cittadine e terrapieni o su terreni simili) comporta gravi rischi personali e tali comportamenti possono rendere nulla la garanzia. È importante notare che la piegatura di componenti, telai, forcelle, manubri, reggisella, pedali, pedivelle e i raggi delle ruote è un segno di incidente e/o abuso.
- È esclusa la manodopera per la sostituzione dei componenti.
- Rocky Mountain si riserva il diritto di riparare o sostituire a propria discrezione qualsiasi parte che viene ritenuta coperta da una garanzia valida.
- Notare che Rocky Mountain non può garantire la corrispondenza dei colori.
- Questa garanzia è valida dalla data di acquisto, si applica solo al proprietario originale e non è trasferibile.

#### **EXCLUSION AND LIMITATION OF DAMAGES**

THE WARRANTY OF ROCKY MOUNTAIN BICYCLES IS LIMITED TO THE REPAIR OR REPLACEMENT OF THE PRODUCTS AND DOES NOT GRANT ANY WARRANTY, EITHER EXPRESSED OR IMPLIED, LEGAL OR CONVENTIONAL, AND DISCLAIMS ANY AND ALL IMPLIED WARRANTIES OF MERCHANTABILITY AND FITNESS FOR PARTICULAR PURPOSES, AND ROCKY MOUNTAIN SHALL UNDER NO CIRCUMSTANCES BE LIABLE FOR DIRECT OR INDIRECT, SPECIAL, INCIDENTAL OR CONSEQUENTIAL DAMAGES, EVEN WHERE ROCKY MOUNTAIN HAS BEEN ADVISED OF SUCH DAMAGES, AND ROCKY MOUNTAIN'S LIABILITY SHALL BE LIMITED TO \$50.00.



LOVE THE RIDE

### Development Centre

1225 East Keith Road, Unit #10  
North Vancouver, BC Canada, V7J 1J3  
T. 604-980-9938 F. 604-980-9975

### Head Office

9095, 25th Avenue,  
Saint-Georges, QC Canada, G6A 1A1  
T. 1-800-663-2512 F. 1-800-570-8356

*Rocky Mountain, its logo and other trade names are registered trademarks.  
Some technologies on Rocky Mountain products are patented or patent pending.*

© 2023 Rocky Mountain